

GERDA®

PRODUCENT DRZWI KLASY PREMIUM

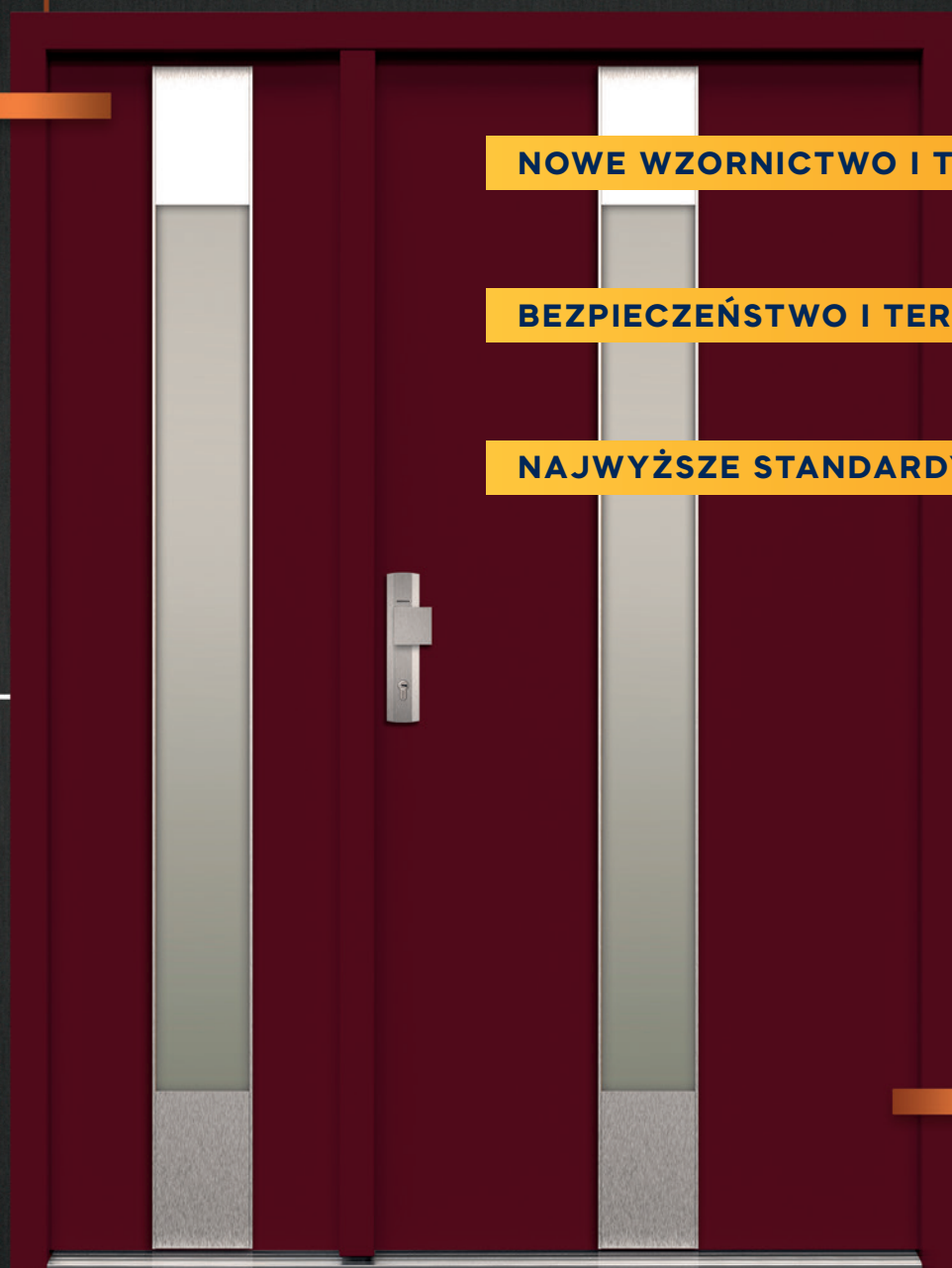

NOWE WZORNICTWO I TECHNOLOGIE

BEZPIECZEŃSTWO I TERMOIZOLACJA

NAJWYŻSZE STANDARDY JAKOŚCI

THERMO PRIME
THERMO PREMIUM
THERMO PREMIUM DUO
OPTIMA

EDYCJA 1.2025

DRZWI SPEŁNIAJĄ
WARUNKI PROGRAMU
**CZYSZE
POWIETRZE**





DRZWI



Nasze rozwiązania ościeżnic i skrzydeł drzwiowych doskonale sprawdzają się nawet w najbardziej wymagających obiektach. Oferowane przez nas drzwi panelowe i metalowe mogą poszczycić się ponadprzeciętną trwałością, funkcjonalnością (np.: możliwością łatwego demontażu i wymiany panela drzwiowego) oraz swobodą aranżacji.

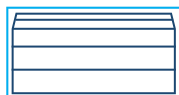

BRAMY

Wszystkie oferowane przez nas bramy garażowe są zgodne z europejskimi standardami. Bramy GERDA są wyposażone w kompletny system zabezpieczeń, bez jakichkolwiek dopłat.

Seria bram Trend to ekonomiczne, ale trwałe i funkcjonalne rozwiązanie, świetnie sprawdzające się w obiektach deweloperskich.

Bramy z linii Prestige i Prestige Plus gwarantują bardzo dobrą izolację termiczną, między innymi dzięki zastosowaniu ciepłych paneli o grubości 45 mm. Będą doskonałe dla budynków o wysokich wymagach energooszczędności.

ZAMKI I OKUCIA



Bezpieczeństwo przede wszystkim.

Wysoką odporność na włamania uzyskujemy dzięki wewnętrznym odlewom lub płytkom stalowym poddawanych obróbce cieplnej. Hartowana osłona wkładki bębnekowej zabezpiecza ją przed wyrwaniem i uniemożliwia jej przewiercenie.

System klucza generalnego, czyli MASTER KEY to rozwiązanie dedykowane obiektom użytkowym. Przy pomocy jednego klucza można otworzyć określoną liczbę zamknięć. Dzięki temu komunikacja wewnątrz obiektu jest prosta i szybka, a zarządzanie dostęпами do stref i pomieszczeń niezwykle komfortowe.



STOLARKA ALUMINIOWA

GERDA to również stolarka aluminiowa. Realizujemy ścianki działowe, drzwi, okna, witryny oraz przestrzenne zabudowy wewnętrzne i zewnętrzne, także w wersji przeciwpożarowej i dymoszczelnej oraz o podwyższonej odporności na włamanie.

ZMIEŃ SWÓJ SMARTFON W INTELIGENTNY ZAMEK DO DRZWI



OTWIERAJ DRZWI SMARTFONEM

Otwieraj i zamykaj drzwi oraz sprawdzaj status zamka z dowolnego miejsca na świecie. Dzięki funkcji automatycznego otwierania nie musisz wyjmować smartfona z kieszeni czy torebki. Zamek sam wykryje Twoją obecność i wpuści Cię do domu. W analogiczny sposób możesz korzystać z funkcji samozamykania.

WYDAJNY AKUMULATOR

Inżynierowie Gerdy przy współpracy z Instytutem Badawczym z Korei Południowej opracowali dedykowany i bardzo wydajny akumulator o niewielkich rozmiarach. Bateria zapewnia mechanizmowi prąd na pół roku pracy. Gdy jednak zajdzie potrzeba ładowania, zamek sam Cię o tym poinformuje, baterię naładujesz w jedną noc.

GWARANCJA BEZPIECZEŃSTWA

Mechanizm napędzający zamek, to innowacyjna i opatentowana konstrukcja opracowana przez inżynierów Gerdy. Oprogramowanie stworzyli eksperci IoT z firmy tedee. Dzięki intuicyjnej aplikacji możesz monitorować kto i kiedy zamykał lub otwierał drzwi oraz przyznawać zdalnie wirtualne klucze.

ZESTAW

tedee PRO SMARTLOCK + tedee BRIDGE + WKŁADKI W KLASIE 6

CENA

2 030 ZŁ



WKŁADKA W KLASIE 6, W ZESTAWIE

- ✓ ANTYWŁAMANIOWA WKŁADKA BĘBENKOWA. NOWA KONSTRUKCJA WKŁADKI Z ZABEZPIECZENIEM PRZED OTWARCIEM METODĄ „BUMPINGU”, SKUTECZNYMI ROZWIĄZANIAM I CHRONIĄCYMI PRZED ROZWIERCENIEM.

ZAMONTUJ ZAMEK tedee PRO

- ✓ WSUŃ ZAMEK NA WKŁADKĘ GERDA, DOPASUJ POZYCJĘ ZAMKA I ZAMOCUJ JEDNYM WKRĘTEM. TA CZYNNOŚĆ NIE ZAJMIE WIĘCEJ NIŻ 2 MINUTY. SPRAWDŹ CZY PO PRZEKRĘCENIU GAŁKI WYSUWAJĄ SIĘ RYGLE.

ZAINSTALUJ APLIKACJĘ NA SMARTFONIE

- ✓ POBIERZ APLIKACJĘ tedee Z APPLE STORE LUB GOOGLE PLAY. ZAREJESTRUJ SIĘ I WŁĄCZ BLUETOOTH, USŁUGĘ LOKALIZACJI I DOSTĘP DO INTERNETU. DODAJ ZAMEK I WPROWADŹ KOD AKTYWACYJNY.

PODŁĄCZ BRIDGE

- ✓ ZNAJDŹ WOLNE GNIAZDKO ZASILANIA, KTÓRE ZNAJDUJE SIĘ NAJBLIŻEJ ZAMKA tedee I PODŁĄCZ DO NIEGO BRIDGE. POZWOLI CI TO NA PEŁNĄ KONTROLĘ ZAMKA PRZEZ INTERNET, BEZ ZNACZENIA GDZIE SIĘ ZNAJDUJESZ.

TERRA

paleta kolorów laminowanych



DĄB TURNER
matowa struktura drewna



BIAŁY
struktura perlita



ORZECH ALPEJSKI
struktura drewna z połyskiem



ANTRACYT
struktura perlita



JASNY NIEBIESKI
struktura perlita



JASNY ZIELONY
struktura perlita



CIEMNY ZIELONY
struktura perlita

Dostępna paleta 20 kolorów laminowanych znajduje się na stronie 92 Katalogu, w konfiguratorze wizualnym oraz w Salonach Sprzedaży.

Dostępna paleta 30 kolorów lakierowanych RAL znajduje się w konfiguratorze wizualnym oraz w Salonach Sprzedaży.

INSPIRUJĄCA

RAL 3020
drobna struktura matowa



RAL 7043
drobna struktura matowa



RAL 1013
drobna struktura matowa

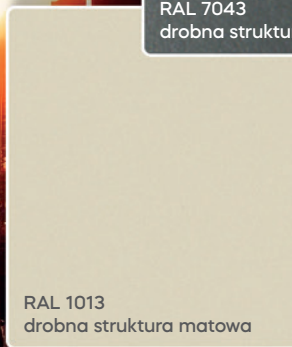

RAL 9004
drobna struktura matowa



GALA

paleta kolorów lakierowanych RAL

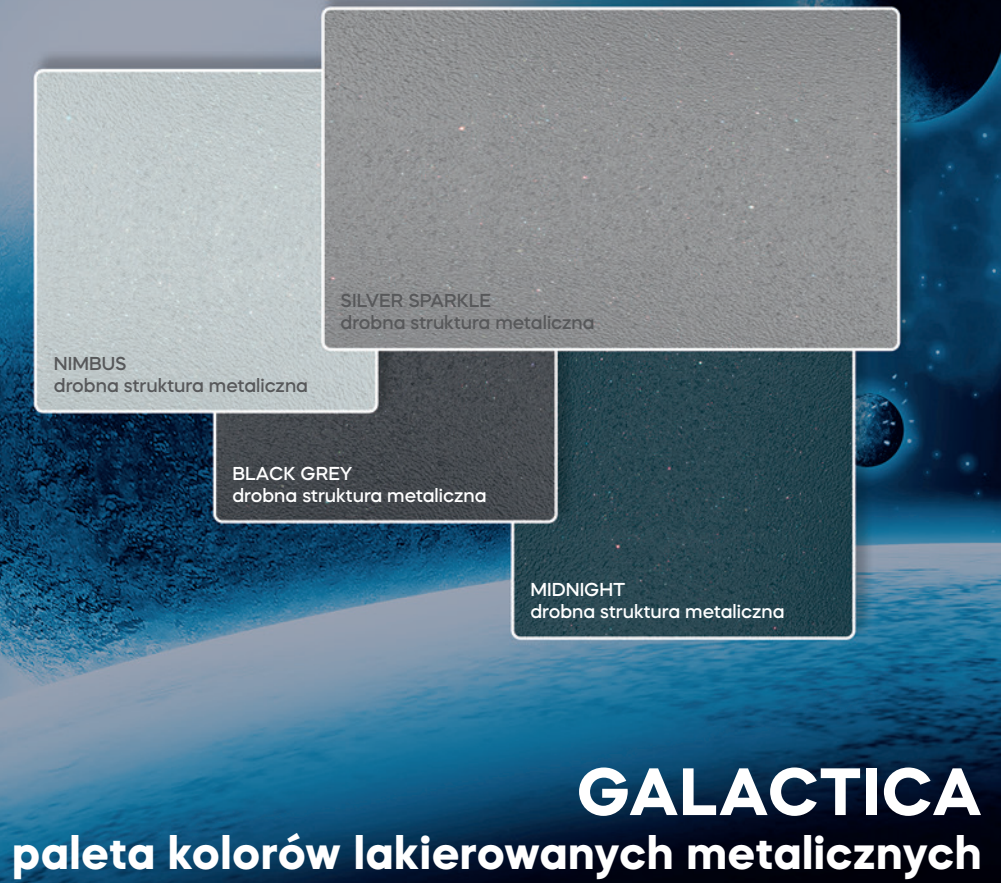

GALACTICA

paleta kolorów lakierowanych metalicznych

KOLORYSTYKA

Dostępna paleta 25 kolorów lakierowanych metalicznych oraz 24 kolorów z efektem 3D znajduje się w konfiguratorze wizualnym oraz w Salonach Sprzedaży.

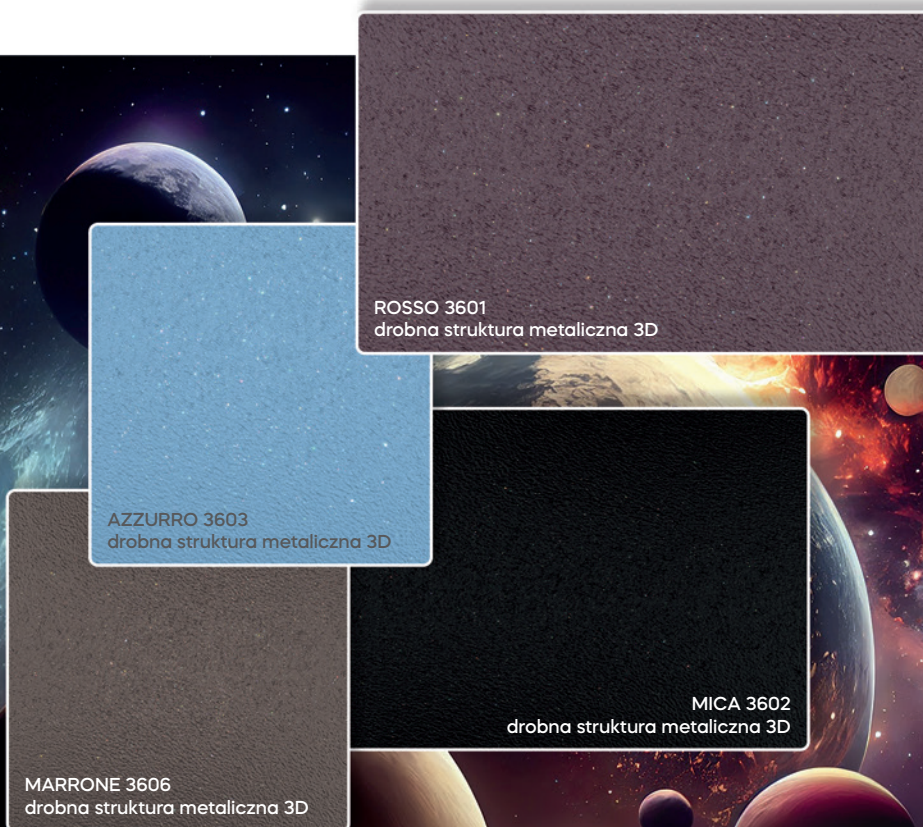

INTERGALACTICA

paleta kolorów lakierowanych metalicznych z efektem 3D

CROSS LINE



VIDAR 3



VIDAR 1



FARGO 1

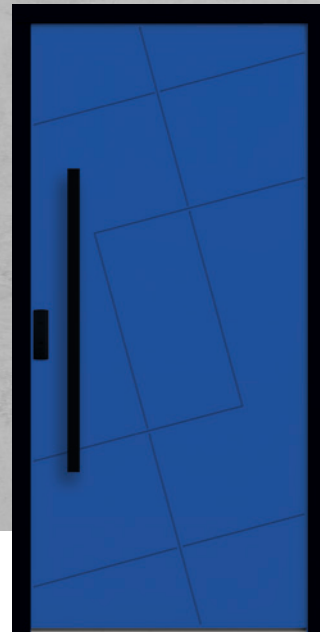

FARGO 3



NOWE WZORY DRZWI

Seria CROSS LINE wzbogaciła się o nowe wzory drzwi tłoczonych rolką.

Seria CROSS LINE miała swoją premierę w 2024 roku i od początku cieszyła się dużym zainteresowaniem. Charakterystyczne liniowe przetłoczenia, ułożone w niebanalny sposób, nadają drzwiom nowoczesnego charakteru.

W poszerzonej o 4 nowe wzory ofercie CROSS LINE znajdują się drzwi przeszklone i pełne, dając możliwość dopasowania ich do stylistyki elewacji i potrzeb użytkowników. Przejrzyste paski we wszystkich szkleniach drzwi serii CROSS LINE doposażone zostały wzorem do tłoczeń – dając tym samym optyczne wrażenie ciągłości liniowego wzoru.

Nowe wzory Vidar 1, Vidar 3, Fargo 1 i Fargo 3 znalazły się także w portfolio drzwi dwuskrzydłowych – więcej o drzwiach Thermo PREMIUM DUO na stronie 7.

Seria CLASSIC teraz dostępna jest także w konstrukcji drzwi Thermo PREMIUM.

Przedstawiamy nowe wzory drzwi CLASSIC dostępne w głębokim tłoczeniu zewnętrznym w konstrukcji Thermo PREMIUM i OPTIMA. Opcja dotyczy modeli: LONDYN, BARCELONA, WERONA, LIZBONA i WENECJA. Głębokie tłoczenie zewnętrzne to opcja dla tych, którzy docenią wypukłe wzory drzwi jako interpretację wzorów już znanych. Więcej na stronach 100-101.

Dodatkowo poszerzona została oferta drzwi CLASSIC z wzorami głęboko tłoczonymi do wewnątrz o możliwość produkcji drzwi w konstrukcji Thermo PREMIUM.

Poszerzenie oferty wzorów dostępnych we wszystkich konstrukcjach drzwi.

W poprzednich edycjach Katalogu informowaliśmy o możliwości produkcji wybranych wzorów drzwi OPTIMA w konstrukcji Thermo PREMIUM lub Thermo PRIME. Wówczas opcje te zostały wyszczególnione jako dopłata.

Wraz z tą edycją Katalogu oferta została usystematyzowana, aby w przejrzysty sposób komunikować dostępne opcje bez konieczności sumowania kwoty bazowej ceny drzwi i dopłaty za konstrukcję drzwi.

Wprowadzone zmiany dotyczą serii produktowych TEMPO oraz CLASSIC.



DUO



SKRZYDŁO BIERNE 30



SKRZYDŁO BIERNE 40



SKRZYDŁO BIERNE 50



NOWE WZORY DRZWI THERMO PREMIUM 75 DUO

Wyjątkowe cechy i wysokie parametry izolacyjne w nowej odsłonie drzwi dwuskrzydłowych GERDA.

Seria produktowa **Thermo PREMIUM 75 DUO** to propozycja dla osób poszukujących drzwi do domu o wyjątkowych cechach wzorniczych i użytkowych, ale co więcej, o niestandardowych wymiarach.

W dotychczasowej ofercie GERDA takie rozwiązanie można było znaleźć w drzwiach z serii OPTIMA 60 DUO, jednak w odpowiedzi na rosnące zainteresowanie i wymagania użytkowników przeprowadzono *upgrade* do serii **Thermo PREMIUM 75 DUO**. Dział Rozwoju Produktu GERDA opracował drzwi o wysokich parametrach izolacji termicznej, z bogatym wyborem sztyldów, pochwyków, klamek, możliwością wyboru pomiędzy zamkami ryglowymi a listwowymi, a także opcją montażu samozamykacza ukrytego.

Drzwi DUO, w których zastosowano tzw. skrzydło bierne, mają dzięki temu większą szerokość całkowitą przejścia, którą użytkujemy w momencie otwarcia obu skrzydeł drzwiowych. Jest to cecha niepowtarzalna na rynku stolarki drzwiowej, czyniąca drzwi z serii DUO produktem, który odpowiada na szczególne potrzeby użytkowe bez kompromisu w kwestii trwałości i bezpieczeństwa.

Konstrukcja skrzydła, ościeznica aluminiowa **ALUTHERM 75**, ciepły próg z podwaliną klinarytową oraz 4 przyłgi w obu skrzydłach, to wszystko składa się na współczynnik izolacji termicznej na poziomie już od $U_p = 0,8 \text{ W/m}^2\text{K}$. Zastosowane tu rozwiązania zapewniają nie tylko mniejsze straty ciepła zimą, ale także dają realne oszczędności w użytkowaniu klimatyzacji latem. Ościeznica aluminiowa to sztywność i precyzja wymiarowa kompletnych drzwi.

Skrzydło bierne blokowane jest zarówno w ościeznicy jak i w progu przy pomocy kantrygla z regulowanym zaczepem, zapewniając tym samym stabilność konstrukcji i wieloletnią bezawaryjną pracę zamków zamontowanych w głównym skrzydle drzwiowym. W ofercie dostępne są 3 rozmiary skrzydła biernego: 30, 40 i 50 cm.

Seria DUO to także bogate portfolio kilkunastu cenionych za styl modeli drzwi dwuskrzydłowych pełnych i przeszklonych z serii **CROSS LINE, AIR GLASS, QUADRO, ELITE 3D** i **TEMPO**.

Warto wspomnieć, że wybierając drzwi ze skrzydłem biernym w wersji przeszklonej, otrzymujemy ciekawą alternatywę dla drzwi z doświetleniem bocznym.

CROSS LINE

Przedstawiamy nową linię wzorniczą drzwi - CROSS LINE, a w niej dwa nowe modele. Zastosowana tu technologia tłoczenia skrzydła drzwiowego wąską rolką pozwoliła na stworzenie eleganckich wzorów linearnych. Kolejne wzory wkrótce!



AIR GLASS / QUADRO

Przeziarna SZYBA AIR GLASS nadaje niepowtarzalny wygląd całym drzwiom. Technologia łączenia szyby z insertem QUADRO jest opatentowana. Insert QUADRO, wykonany ze stali szlachetnej, mocowany jest na płaszczyźnie skrzydła trwale na metalowych zaczepach.



ELITE 3D

Dekoracyjne ramki w drzwiach serii ELITE 3D mocowane są do skrzydła specjalnymi zaczepami.



TEMPO

Wzory TEMPO to klasyczne połączenie praktyczności, funkcjonalności oraz prostoty kształtów aplikacji. Aplikacje przyszybowe dostępne są w kolorach czarnym lub inox. Aplikacje klejone są do powierzchni drzwi lub w tłoczenie.



CLASSIC

Seria CLASSIC obejmuje rodzinę drzwi z dekoracyjnym głębokim tłoczeniem skrzydła. Pośród dostępnych wzorów są drzwi przeszklone i pełne, co daje dużą swobodę wyboru. Jako opcję na specjalne zamówienie Gerda wprowadza także głębokie tłoczenie na zewnątrz skrzydła.

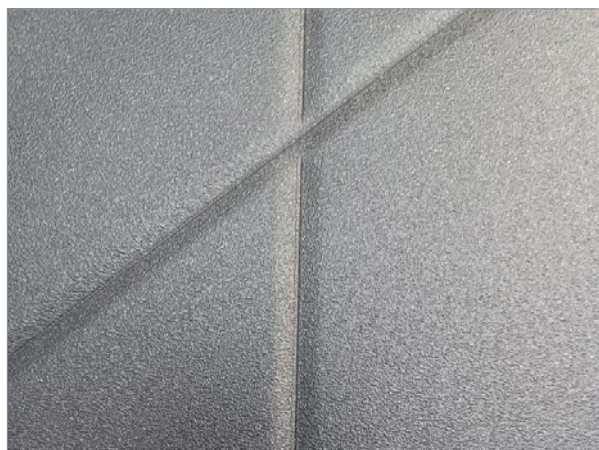

TŁOCZENIE SKRZYDŁA WĄSKĄ ROLKĄ CROSS LINE

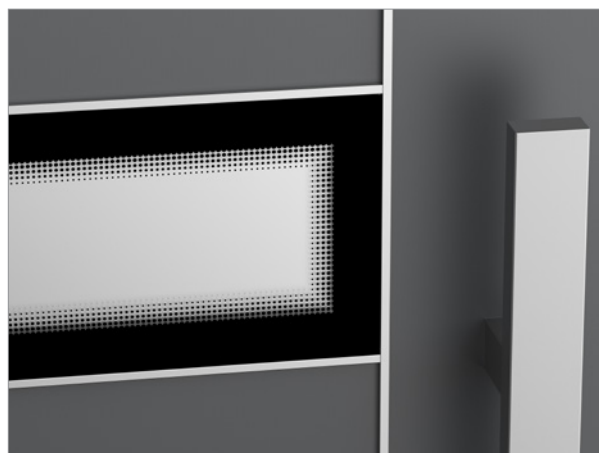

SZYBA AIR GLASS POMIĘDZY INSERTAMI QUADRO

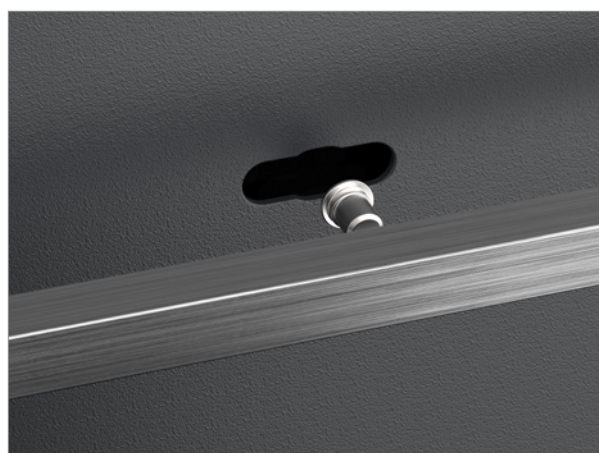

SPOSÓB MONTAŻU INSERTU QUADRO



GŁĘBOKIE TŁOCZENIE WEWNĘTRZNE

IZOLACJA TERMICZNA

Współczynnik przenikania ciepła (U_D) wskazuje ile energii cieplnej przeniknie przez drzwi (włącznie z ościeżnicą). Na podstawie tego współczynnika możemy określić straty ciepłe osobno dla danej przegrody. Ubytek choćby małej ilości, przekłada się na wyższy rachunek za ogrzewanie. Wartość tego współczynnika zależy od rodzaju i grubości materiału, z którego wykonane są drzwi. Drzwi zewnętrzne firmy Gerda spełniają aktualne normy dzięki zastosowaniu nowoczesnych technologii oraz stalowo-drewnianych i aluminiowych ościeżnic.

Drzwi Gerda, w zależności od zastosowanych komponentów mogą osiągać różne poziomy współczynnika izolacyjności:

- drzwi izolacyjne
- drzwi energooszczędne
- drzwi pasywne

Podstawowe drzwi w ofercie tzw. drzwi izolacyjnych charakteryzują się współczynnikiem poniżej $1,3 \text{ W/m}^2\text{K}$. Zastosowana została tutaj ościeżnica stalowa PERFOETHERM® z perforacją termiczną, uszczelką i progiem. Drzwi energooszczędne Optima 60 i Thermo Premium 60, posiadają współczynnik od $0,9 \text{ W/m}^2\text{K}$ w przypadku zastosowania ciepłej ościeżnicy aluminiowej ALUTHERM z wypełnieniem komory termicznej i uszczelką oraz $1,0 \text{ W/m}^2\text{K}$ przy zastosowaniu ościeżnicy DUOTHERM (ciepłej ościeżnicy stalowo-drewnianej z perforacją termiczną i uszczelką).

Drzwi pasywne to drzwi, których celem jest przede wszystkim maksymalna oszczędność energii przy jednoczesnym podniesieniu komfortu mieszkania. Pozwalają gromadzić energię wewnątrz pomieszczenia, co prowadzi do bezpośredniej oszczędności. Drzwi Thermo Premium 75, charakteryzują się współczynnikiem przenikania od $0,79 \text{ W/m}^2\text{K}$. Współczynnik przenikalności cieplnej dotyczy drzwi pełnych przy zastosowaniu ciepłej ościeżnicy aluminiowej ALUTHERM.





ODPORNOŚĆ NA WŁAMANIE

To parametr, który określa drzwi potocznie zwane antywłamaniowymi. Takie drzwi posiadają specjalną, solidną konstrukcję mającą m.in. na celu znaczne utrudnienie wycięcia w nich otworu, zapobiegając nieuprawnionemu wejściu. Drzwi GERDA standardowo wyposażone są w dwa solidne zamki z wielopunktowym systemem ryglowania. Istotnym elementem są bolce

antywyważeniowe, których zadaniem jest niedopuszczenie do wyważenia skrzydła drzwi lub zdjęcia ich z zawiasów. Drzwi GERDA przechodzą badania odporności na włamanie i legitymują się klasami odporności na włamanie od RC2 do RC3. Zastosowanie drzwi w wyższej klasie, zwiększa poziom bezpieczeństwa osób i mienia w domu.





KLASA RC2

-  SZCZYPCE
-  KLIN
-  MŁOTEK

KLASA RC3

-  STALOWY ŁOM
-  KLIN
-  MŁOTEK
-  MECHANICZNA WIERTARKA

KLASA RC4

-  CIĘŻKI MŁOTEK
-  SIEKIERA
-  PRZECINAK
-  DŁUTO
-  WIERTARKA



 **THERMO PRIME 75**

UD	IZOLACJA TERMICZNA WARTOŚCI U_0 DLA DRZWI REFERENCYJNYCH OTWIERANYCH DO WEWNĄTRZ	OŚCIEŻNICA ALUTHERM 75 DRZWI PEŁNE 0,79 W/m²K DRZWI PRZESZKLONE 0,9 W/m²K
RC	KLASA ANTYWŁAMANIOWOŚCI	RC2
	GRUBOŚĆ SKRZYDŁA	75 mm
	ROZMIARY DRZWI	80 · 90N · 90E · 100E*
	LINIE WZORNICZE	CROSS LINE · AIR GLASS · QUADRO · ELITE 3D · TEMPO
	KONSTRUKCJA SKRZYDŁA	RAMIAK Z DREWNA + PIANA PUR
	NIESTANDARDOWY ROZMIAR DRZWI	WYSOKOŚĆ DO 2400 mm SZEROKOŚĆ DO 1130 mm

Cena netto obejmuje skrzydło, próg, ościeżnicę, okucia z wkładkami w klasie 5 oraz zestaw montażowy.



Regulowane zaczepy haków



Regulowany zaczep zapadki



Zawiasy 3D z nasadkami w kolorze okuć

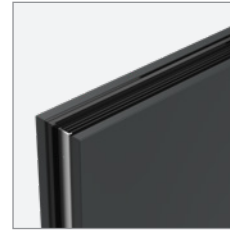

Skrzydło z przegrodą termiczną

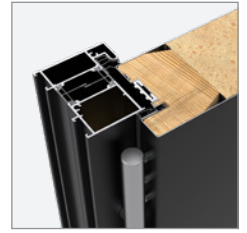

Ościeżnica ALUTHERM 75



Zamek listwowy:
5-punktowy hakowy lub
3-punktowy automatyczny

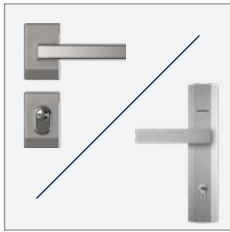

Do wyboru szylk długi
Praga lub dzielony Bergen



Szylk pierścieniowy
dla drzwi z pochwycem*



Kompozytowy łącznik
progu z windstopperem
– więcej na stronie 9

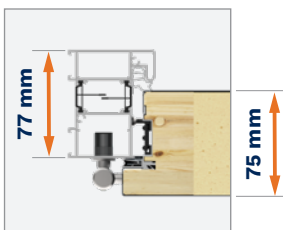

Ościeżnica ALUTHERM 75

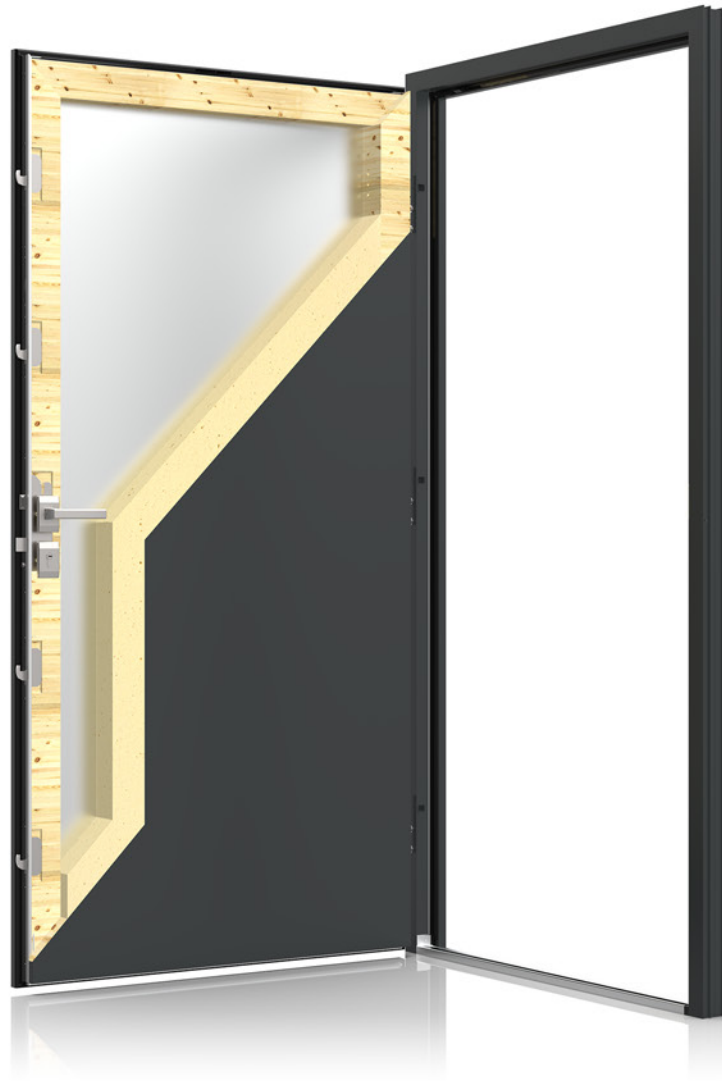

Przyłga dolna, uszczelka
szczotkowa PRIME



Bolce
antywyważeniowe

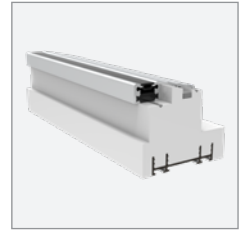

Ciepły próg aluminiowy
z podwaliną podprogową
klinarytową, h=35 mm



Taśmy ciepłego montażu*

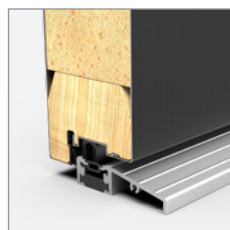

4 przyłgi skrzydła



Wkładka w klasie 5
(5 kluczy + budowlane)



Zamek tedeo PRO + bridge*



THERMO PREMIUM 75

	IZOLACJA TERMICZNA WARTOŚCI U_D DLA DRZWI REFERENCYJNYCH OTWIERANYCH DO WEWNĄTRZ	OŚCIEŻNICA ALUTHERM 75* DRZWI PEŁNE 0,79 W/m²K DRZWI PRZESZKLONE 0,85 W/m²K	OŚCIEŻNICA DUOTHERM 75 DRZWI PEŁNE 0,87 W/m²K DRZWI PRZESZKLONE 0,98 W/m²K
	KLASA ANTYWŁAMANIOWOŚCI	RC2 / RC3**	
	GRUBOŚĆ SKRZYDŁA	75 mm	
	ROZMIARY DRZWI	80 · 90N · 90E · 100E*	
	LINIE WZORNICZE	CROSS LINE · AIR GLASS · QUADRO · ELITE 3D · TEMPO	
	KONSTRUKCJA SKRZYDŁA	RAMIAK Z DREWNA + EKSPANDOWANY POLISTYREN GRAFITOWY	
	NIESTANDARDOWY ROZMIAR DRZWI	WYSOKOŚĆ DO 2400 mm SZEROKOŚĆ DO 1130 mm	

$U_D = 0,79 / 0,85 \text{ W/m}^2\text{K}$

$U_D = 0,87 / 0,98 \text{ W/m}^2\text{K}$

RC2 / RC3**

od 3549 zł

Cena netto obejmuje skrzydło, próg, ościeżnicę, okucia z wkładkami w klasie 5 oraz zestaw montażowy.

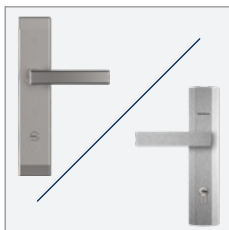

Do wyboru szyld długi Praga lub Bergen



Wkładka w klasie 5 (5 kluczy + budowlane)



Zawiasy 3D z nasadkami w kolorze okuć

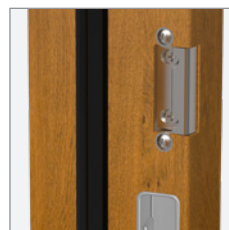

Regulowany zaczep zapadki



Ościeżnica DUOTHERM 75

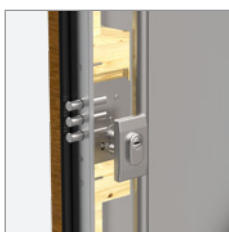

Zamek dodatkowy ryglowy

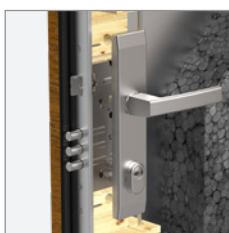

Zamek główny ryglowy



Zamek listwowy 3-punktowy 2-hakowy

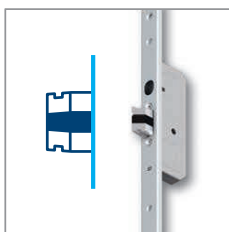

Zamek listwowy 3-punktowy automatyczny

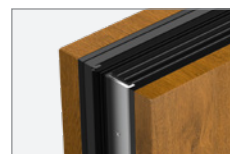

Skrzydło z przegrodą termiczną



Przyłga dolna, uszczelka szczotkowa

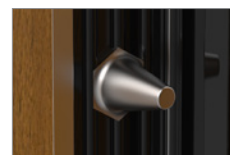

Bolce antywyważeniowe



Ciepły próg aluminiowy z podwaliną podprogową klinarytową, h=35 mm



Taśmy ciepłego montażu*

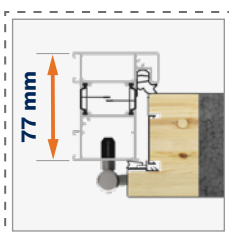

Ościeżnica ALUTHERM 75*

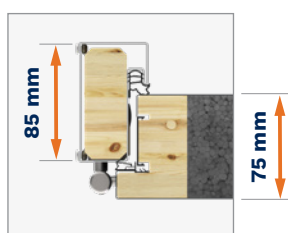

Ościeżnica DUOTHERM 75



Kompozytowy łącznik progu z windstopperem – więcej na stronie 9





4 przyłgi skrzydła



Zamek tedeo PRO + bridge*



THERMO PREMIUM 75 DUO

	IZOLACJA TERMICZNA WARTOŚCI U_D DLA DRZWI REFERENCYJNYCH OTWIERANYCH DO WEWNĄTRZ	OŚCIEŻNICA ALUTHERM 75 DRZWI PEŁNE (OBA SKRZYŁA) 0,8 W/m²K DRZWI PRZESZKLONE (OBA SKRZYDŁA) 0,9 W/m²K
	KLASA ANTYWŁAMANIOWOŚCI	RC2**
	GRUBOŚĆ SKRZYDŁA	75 mm
	ROZMIARY DRZWI	80 · 90N · 90E · 100E*
	ROZMIARY DRZWI BIERNYCH	300 · 400 · 500
	LINIE WZORNICZE	CROSS LINE · AIR GLASS · QUADRO · ELITE 3D · TEMPO
	KONSTRUKCJA SKRZYDŁA	RAMIAK Z DREWNA + EKSPANDOWANY POLISTYREN GRAFITOWY
	DRZWI WYŻSZE	DRZWI Z ZAMKIEM LISTWOWYM DO 2400 mm DRZWI Z ZAMKIEM RYGLOWYM DO 2087 mm

$U_d = 0,8 / 0,9 \text{ W/m}^2\text{K}$

-

RC2**

od 6718 zł

Cena netto obejmuje skrzydło, próg, ościeżnicę, okucia z wkładkami w klasie 5 oraz zestaw montażowy.



Regulowane zaczepy zamka listwowego



Zaczep zapadki w skrzydle biernym



Regulowany zaczep kantrygła skrzydła biernego w progu



Kantrygiel centralny w skrzydle biernym



Ościeżnica ALUTHERM 75

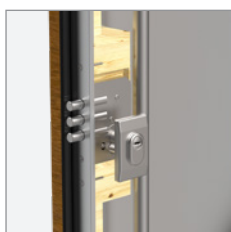

Zamek dodatkowy ryglowy

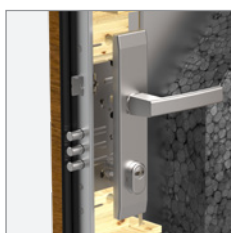

Zamek główny ryglowy



Zamek listwowy 3-punktowy 2-hakowy

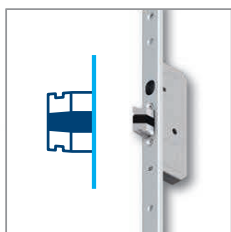

Zamek listwowy 3-punktowy automatyczny

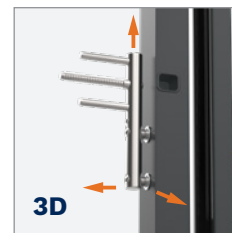

Zawiasy 3D z nasadkami w kolorze okuć



Przyłga dolna, uszczelka szczotkowa PRIME



Bolce antywyważeniowe



Ciepły próg aluminiowy z podwaliną podprogową klinarytową, h=35 mm

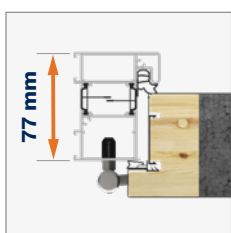

Ościeżnica ALUTHERM 75



4 przyłgi w obu skrzydłach



Wkładka w klasie 5 (5 kluczy + budowlane)







Taśmy ciepłego montażu*



Zamek tedee PRO + bridge*



THERMO PREMIUM 60

UD	IZOLACJA TERMICZNA WARTOŚCI U_D DLA DRZWI REFERENCYJNYCH OTWIERANYCH DO WEWNĄTRZ	OŚCIEŻNICA ALUTHERM 60* DRZWI PEŁNE 0,86 W/m²K DRZWI PRZESZKLONE 0,95 W/m²K	OŚCIEŻNICA DUOTHERM 60 DRZWI PEŁNE 0,94 W/m²K DRZWI PRZESZKLONE 1,1 W/m²K
RC	KLASA ANTYWŁAMANIOWOŚCI	RC2 / RC3**	
	GRUBOŚĆ SKRZYDŁA	60 mm	
	ROZMIARY DRZWI	80 · 90N · 90E · 100E*	
	LINIE WZORNICZE	CROSS LINE · AIR GLASS · QUADRO · ELITE 3D · TEMPO	
	KONSTRUKCJA SKRZYDŁA	RAMIAK Z DREWNA + EKSPANDOWANY POLISTYREN GRAFITOWY	
	NIESTANDARDOWY ROZMIAR DRZWI	WYSOKOŚĆ DO 2400 mm SZEROKOŚĆ DO 1130 mm	

$U_D = 0,86 / 0,95 \text{ W/m}^2\text{K}$

$U_D = 0,94 / 1,1 \text{ W/m}^2\text{K}$

RC2 / RC3**

od 3149 zł

Cena netto obejmuje skrzydło, próg, ościeżnicę, okucia z wkładkami w klasie 5 oraz zestaw montażowy.

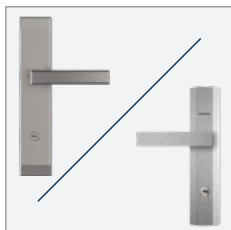

Do wyboru szyld długi Praga lub Bergen



Wkładka w klasie 5 (5 kluczy + budowlane)



Zawiasy 3D z nasadkami w kolorze okuć



Regulowany zaczep zapadki

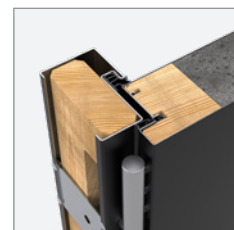

Ościeżnica DUOTHERM 60

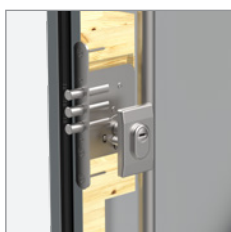

Zamek dodatkowy ryglowy

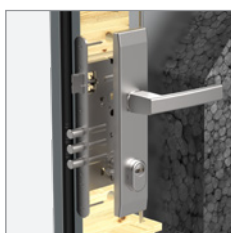

Zamek główny ryglowy



Zamek listwowy 3-punktowy 2-hakowy

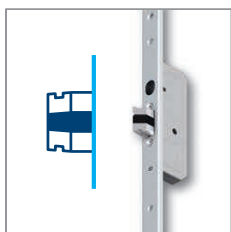

Zamek listwowy 3-punktowy automatyczny

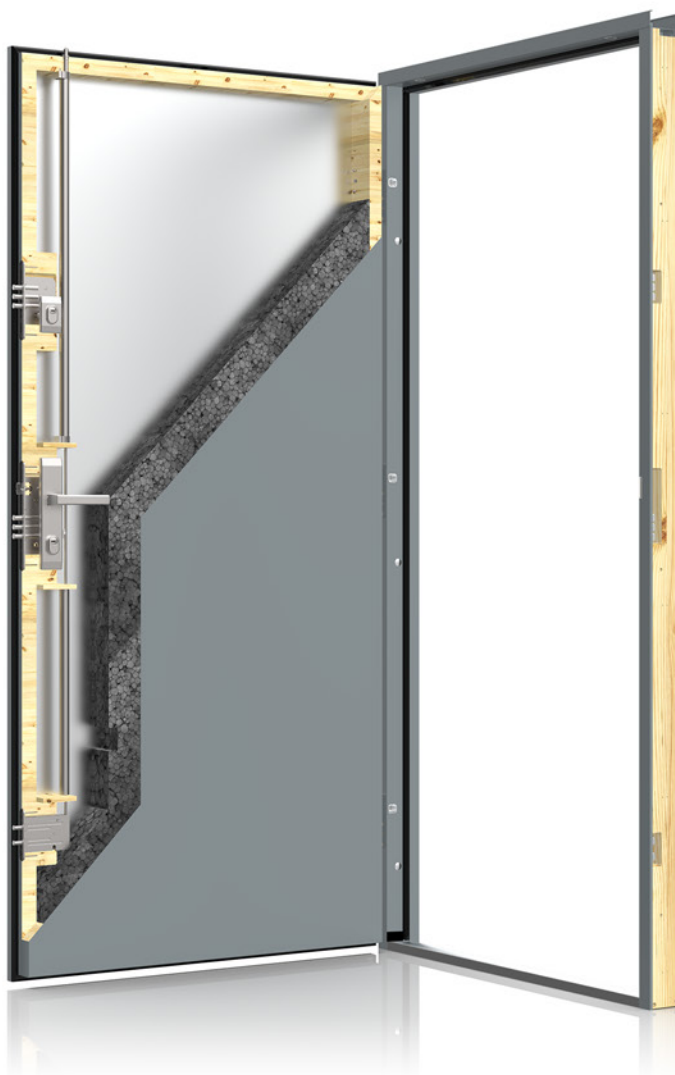

Przyłga dolna, uszczelka szczotkowa



Bolce antywyważeniowe



Ciepły próg aluminiowy z podwaliną podprogową klinarytową, h=35 mm



Taśmy ciepłego montażu*

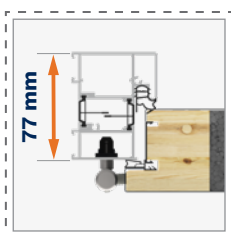

Ościeżnica ALUTHERM 60*

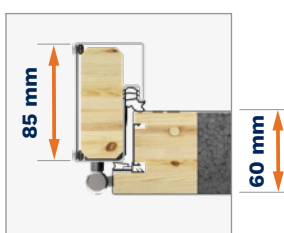

Ościeżnica DUOTHERM 60



Kompozytowy łącznik progu z windstopperem – więcej na stronie 9

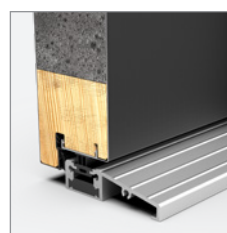

4 przyłgi skrzydła



Zamek tedeo PRO + bridge*



 **OPTIMA 60**

UD	IZOLACJA TERMICZNA WARTOŚCI U_D DLA DRZWI REFERENCYJNYCH OTWIERANYCH DO WEWNĄTRZ	OŚCIEŻNICA ALUTHERM 60* DRZWI PEŁNE 1,1 W/m²K DRZWI PRZESZKLONE 1,2 W/m²K	OŚCIEŻNICA PERFOTHERM 60 DRZWI PEŁNE 1,1 W/m²K DRZWI PRZESZKLONE 1,3 W/m²K
RC	KLASA ANTYWŁAMANIOWOŚCI	RC2 / RC3**	
	GRUBOŚĆ SKRZYDŁA	60 mm	
	ROZMIARY DRZWI	80N · 80 · 90N · 90E · 100E*	
	LINIE WZORNICZE	CROSS LINE · TEMPO · CLASSIC	
	KONSTRUKCJA SKRZYDŁA	RAMIAK Z DREWNA + EKSPANDOWANY POLISTYREN GRAFITOWY	
	DRZWI WYŻSZE	DO 2200 mm	

$U_d = 1,1 / 1,2 \text{ W/m}^2\text{K}$

$U_d = 1,1 / 1,3 \text{ W/m}^2\text{K}$

RC2 / RC3**

od 2549 zł

Cena netto obejmuje skrzydło, próg, ościeżnicę, okucia z wkładkami w klasie 5 oraz zestaw montażowy.

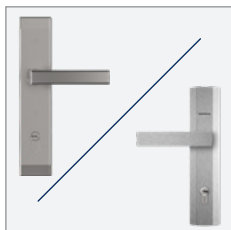

Do wyboru NOWY szyld długi Praga lub Bergen



Wkładka w klasie 5 (5 kluczy + budowlane)



Zawiasy 2D z nasadkami w kolorze okuć

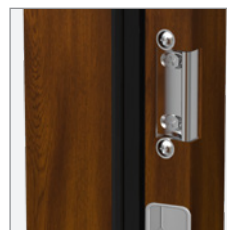

Regulowany zaczep zapadki



Ościeżnica PERFOTHERM 60

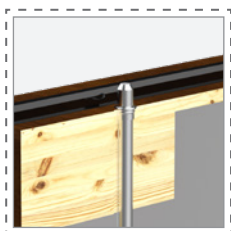

Rygiel pionowy*



Zamek dodatkowy ryglowy

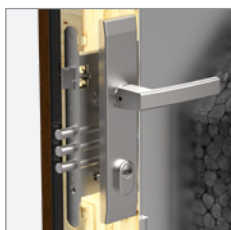

Zamek główny ryglowy



Zamek pomocniczy ryglowy*

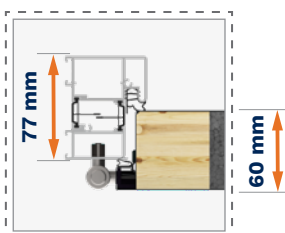

Ościeżnica ALUTHERM 60*

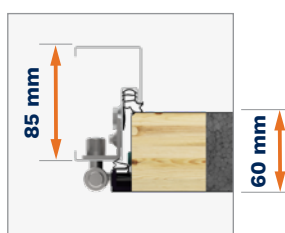

Ościeżnica PERFOTHERM 60

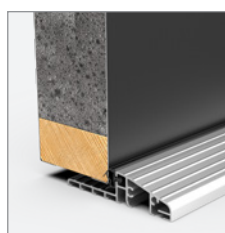

3 przyłgi skrzydła

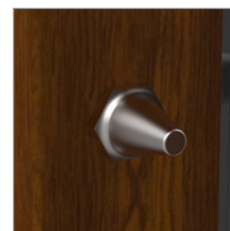

Bolce antywyważeniowe

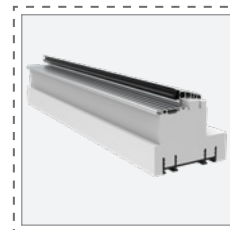

Podwalina podprogowa klinarytowa, h=35 mm
PERFOTHERM 60 opcja*
ALUTHERM 60 standard



Taśmy ciepłego montażu*



Zamek tedee PRO + bridge*

CROSS LINE

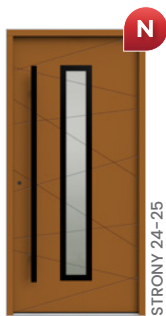

VIDAR 1

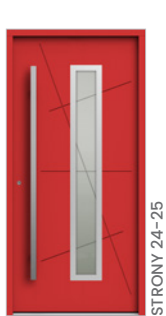

VIDAR 2



VIDAR 3



FARGO 1



FARGO 3

CROSS LINE
DUO

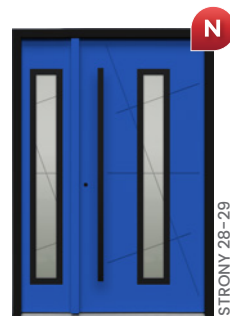

VIDAR 2 B + T03

AIR GLASS



BADEN 1



BADEN 2



AROSA 1



AROSA 2



LINZ 1



LINZ 2

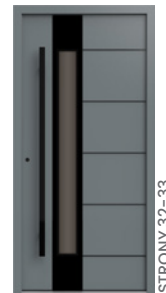

LINZ 3 B

AIR GLASS



GRAZ 1



GRAZ 2



GRAZ 3 B



SALZBURG



SALZBURG



VILLACH B



VILLACH

AIR GLASS
DUO



BADEN 1 + A03

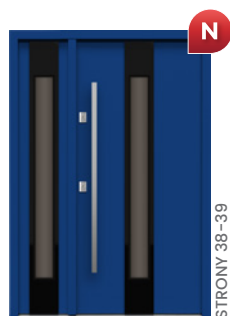

BADEN 2 + A03



AROSA 2 + A04



GRAZ 2 + A02

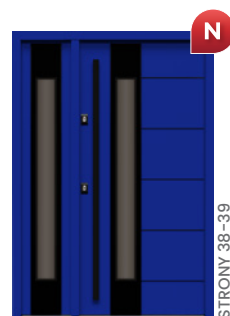

LINZ 3 B + A01 B

QUADRO



LUCERNA B



LOZANNA



THUN

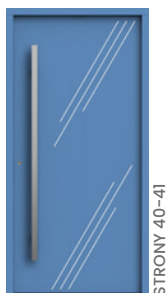

THUN 2



SION



HAMBURG



LOCARNO

QUADRO



ONEX

STRONY 42-43



PASAWA 1

STRONY 44-45



PASAWA 3

STRONY 44-45



PASAWA 4

STRONY 44-45



JENA 3

STRONY 46-47



JENA 4

STRONY 46-47



JENA 5

STRONY 46-47

QUADRO



BAMBERG 1

STRONY 48-49



BAMBERG 2

STRONY 48-49



BAMBERG 3

STRONY 48-49



BAMBERG 4

STRONY 48-49



ULM 1

STRONY 50-51



ULM 2

STRONY 50-51



TREWIR 1

STRONY 52-53

QUADRO



TREWIR 2

STRONY 52-53



TREWIR 3

STRONY 52-53



TREWIR 4

STRONY 52-53



KRONACH 1

STRONY 54-55



KRONACH 2 B

STRONY 54-55



KRONACH 4

STRONY 54-55



REGEN 1

STRONY 56-57

QUADRO



REGEN 2

STRONY 56-57



REGEN 4

STRONY 56-57



REGEN 5

STRONY 56-57



DREZNO 1

STRONY 58-59



DREZNO 4

STRONY 58-59



ERFURT 1 B

STRONY 58-59



ERFURT 2

STRONY 58-59

QUADRO
DUO



TREWIR 1 B + Q05 B

STRONY 62-63



JENA 3 + Q02

STRONY 60-61



REGEN 5 + Q08

STRONY 62-63



KRONACH 4 + Q12

STRONY 64-65

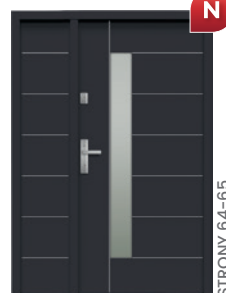

PASAWA 3 + Q11

STRONY 64-65

TEMPO



MILANO 8

STRONY 70-71



MILANO 9

STRONY 70-71



MILANO 10

STRONY 70-71



MILANO 11

STRONY 70-71



MILANO 12 B

STRONY 70-71



HANOVER 5

STRONY 72-73



HANOVER 6

STRONY 72-73

TEMPO



INNSBRUCK

STRONY 72-73



PLASKIE

STRONY 74-75



MILANO 4

STRONY 76-77



MILANO 4 A

STRONY 76-77



MILANO 4 B

STRONY 76-77



TURYN 1

STRONY 78-79

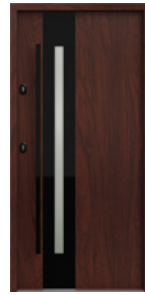

TURYN 1 B

STRONY 78-79

TEMPO



BERGAMO 2

STRONY 80-81



NICEA 9

STRONY 80-81



UPPSALA 1

STRONY 82-83

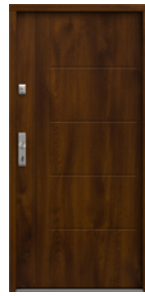

UPPSALA 1

STRONY 82-83



UPPSALA 1A

STRONY 82-83



TOKIO 1

STRONY 84-85



TOKIO 1A

STRONY 84-85

TEMPO



TOKIO 2

STRONY 84-85



TOKIO 2 A

STRONY 84-85



ASPEN 1

STRONY 84-85



ASPEN 2 B

STRONY 84-85



TROMSO

STRONY 86-87

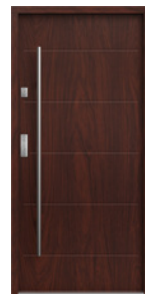

TROMSO 1

STRONY 86-87



TROMSO 2

STRONY 86-87

TEMPO DUO



MILANO 11 B + T01 B

STRONY 88-89

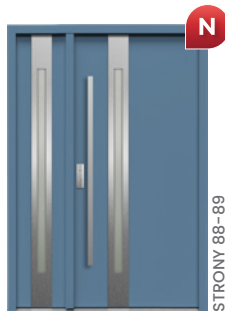

MILANO 8 + T02

STRONY 88-89



HANOVER 5 B + T03 B

STRONY 88-89



HANOVER 6 + T04

STRONY 88-89



BAMBERG 2 B + T05

STRONY 90-91

ELITE 3D



DAVOS

STRONY 66-67



BRIG

STRONY 66-67



OLTEN

STRONY 66-67



VISP

STRONY 66-67



TRIN

STRONY 66-67



BERNO

STRONY 66-67

ELITE 3D DUO



DAVOS + E01

STRONY 68-69



BRIG + E02

STRONY 68-69



OLTEN + E03

STRONY 68-69



VISP + E04

STRONY 68-69

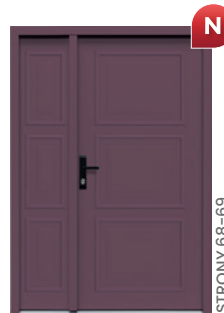

TRIN + E05

STRONY 68-69

CLASSIC



MODENA

STRONY 92-93



MODENA 2

STRONY 92-93



RAVENA

STRONY 92-93



RAVENA

STRONY 92-93



WERONA

STRONY 94-95



WERONA 1

STRONY 94-95



WERONA 3

STRONY 94-95

CLASSIC



WERONA 4

STRONY 94-95



WERONA 5

STRONY 94-95



LIZBONA

STRONY 96-97



WENECJA

STRONY 96-97



LONDYN

STRONY 96-97



LONDYN 1

STRONY 96-97



BARCELONA

STRONY 98-99

CLASSIC



BARCELONA 1

STRONY 98-99



GENEWA 1

STRONY 98-99



GENEWA 2

STRONY 98-99



GENEWA 3

STRONY 98-99

**WZORY Z GŁĘBOKIM
TŁOCZENIEM
ZEWNĘTRZNYM**



LONDYN

STRONY 100-101



WERONA

STRONY 100-101



NOWOŚĆ
GERDA

CL A VIDAR 1



CL B VIDAR 2 B

SZEROKOŚĆ DRZWI	80	90N	90E	100E*
WYSOKOŚĆ DRZWI (DUOTHERM / ALUTHERM)	2076 mm / 2087 mm			

MODEL	OPTIMA	THERMO PREMIUM 60	THERMO PREMIUM 75	THERMO PRIME 75
CL A VIDAR 1 · CL A B VIDAR 1 B	4 549 zł	5 149 zł	5 549 zł	7 199 zł
CL B VIDAR 2 · CL B B VIDAR 2 B	4 549 zł	5 149 zł	5 549 zł	7 199 zł
CL C VIDAR 3 · CL C B VIDAR 3 B	4 549 zł	5 149 zł	5 549 zł	7 199 zł

WYPOSAŻENIE STANDARDOWE RC2**

- SKRZYDŁO PRZESZKLONE SPEŁNIAJĄCE WARUNKI PROGRAMU CZYSTE POWIETRZE
- THERMO PRIME, THERMO PREMIUM – CIEPŁY PRÓG Z PODWALINĄ PODPROGOWĄ KLINARYTOWĄ, h=35 mm
- OPTIMA – PRÓG ALUMINIOWY
- THERMO PRIME, THERMO PREMIUM – 4 PRZYLGI SKRZYDŁA
- OPTIMA – 3 PRZYLGI SZKRYDŁA
- KOMPLET OKUĆ
- THERMO PRIME – OŚCIEŻNICA ALUTHERM
- THERMO PREMIUM – OŚCIEŻNICA DUOTHERM
- OPTIMA – OŚCIEŻNICA PERFOOTHERM
- THERMO PRIME – SZYLDY DŁUGIE PRAGA LUB DZIELONE BERGEN
- THERMO PREMIUM – SZYLDY DŁUGIE PRAGA LUB BERGEN
- OPTIMA – SZYLDY DŁUGIE PRAGA LUB BERGEN
- THERMO PRIME, THERMO PREMIUM – ZAWIASY REGULOWANE 3D Z OSŁONKAMI W KOLORZE OKUĆ
- OPTIMA – ZAWIASY 2D Z OSŁONKAMI W KOLORZE OKUĆ
- THERMO PRIME – ZAMEK LISTWOWY 3-PUNKTOWY AUTOMATYCZNY LUB ZAMEK LISTWOWY 5-PUNKTOWY HAKOWY, WKŁADKA W KLASIE 5
- WZÓR TŁOCZONY ROLKĄ
- WZÓR DWUSTRONNY
- THERMO PREMIUM, OPTIMA – ZAMEK RYGLOWY ZW, WKŁADKI W KLASIE 5, SYSTEM JEDNEGO KLUCZA

DOPLĄTY

DRZWI LAKIEROWANE		PALETA GALA	890 zł
		PALETA GALACTICA / GALA OPEN	1 090 zł
		PALETA INTERGALACTICA	1 290 zł
		DRZWI DWUKOLOROWE, PALETA GALA	650 zł
		WYSOKOŚĆ DO 2240 mm	440 zł
		WYSOKOŚĆ DO 2340 mm	680 zł
		WYSOKOŚĆ DO 2400 mm	1 000 zł
		ELEKTROZACZEP Z FUNKCJĄ DZIEŃ / NOC	280 zł
		THERMO PREMIUM, THERMO PRIME – SAMOZAMYKACZ UKRYTY	1 250 zł
		POCHWYT AMSTERDAM / MONTREAL	1800 mm 880 zł
		1700 mm	855 zł
		1500 mm	820 zł
		1000 mm	765 zł
		POCHWYT Z PRZYCISKIEM AMSTERDAM / MONTREAL	1800 mm 1 750 zł
		1700 mm	1 730 zł
		1500 mm	1 700 zł
		1000 mm	1 650 zł
		POCHWYT Z PRZYCISKIEM BEZPRZEWODOWYM AMSTERDAM	1700 mm 1 440 zł
		1500 mm	1 410 zł
		NIEZBĘDNY ELEKTROZACZEP	
		SKRACANIE DRZWI (10, 20, 30, 40 mm)	230 zł
		ZESTAW tedee PRO	2 030 zł
		THERMO PREMIUM – SZYLD PIERŚCIENIOWY DLA DRZWI Z POCHWYTEM I ZAMKIEM LISTWOWYM NIEDOSTĘPNY DLA T. PREMIUM 60 OTWIERANYCH DO WEW.	bez dopłaty
DRZWI WYŻSZE CO 50 mm, TYLKO Z OŚCIEŻNICĄ ALUTHERM DOSTĘPNE KOLORY: TERRA (FRP, FDE, FDW, FDT, FKG, FKF, FSB), GALA, GALA OPEN, GALACTICA, INTERGALACTICA			
THERMO PREMIUM, OPTIMA – OŚCIEŻNICA ALUTHERM	950 zł		
THERMO PREMIUM – ZAMEK LISTWOWY 3-PUNKTOWY 2-HAKOWY / AUTOMATYCZNY	bez dopłaty		
THERMO PREMIUM – ZAMEK DODATKOWY DO ZAMKA LISTWOWEGO 2-HAKOWEGO	200 zł		
DRZWI DWUKOLOROWE, PALETA TERRA	500 zł		
WKŁADKI W KLASIE 6 W SYSTEMIE JEDNEGO KLUCZA	180 zł		
THERMO PREMIUM, OPTIMA – OCHRONA GÓRNEGO SZYLDU	35 zł		
GAŁKA-KLAMKA	55 zł		
KONTAKTRON	120 zł		
ROZMIAR 100E	350 zł		

DOŚWIETLA ALUMINIOWE STAŁE: STRONY 102-103
PEŁNA LISTA WYPOSAŻENIA: STRONY 106-113

SZYBY

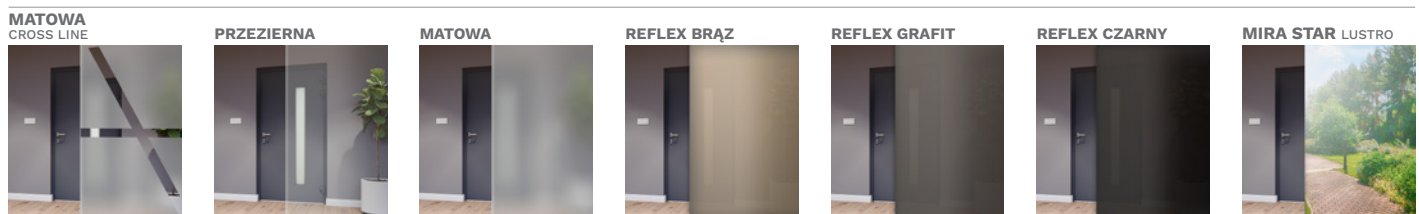

PALETA KOLORÓW TERRA

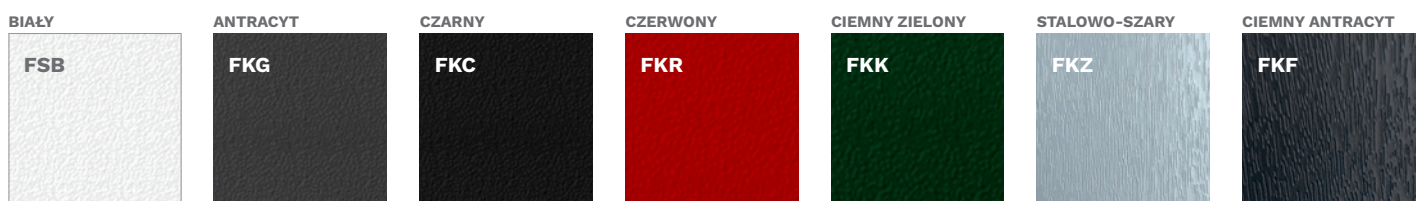



NOWOŚĆ GERDA

CLC VIDAR 3



NOWOŚĆ GERDA

CLA VIDAR 1



CLB VIDAR 2



CLB VIDAR 2 B STRONA WEWNĘTRZNA

OKUCIA standardowe RC2

THERMO PRIME

KLAMKA-KLAMKA PRAGA

THERMO PREMIUM • OPTIMA

BERGEN

OKUCIA za dopłatą

KLAMKA-KLAMKA PRAGA

GAŁKA-KLAMKA PRAGA

BERGEN

POCHWYT-KLAMKA

1000 mm
1500 mm
1700 mm
1800 mm
2000 mm

MONTREAL
AMSTERDAM
ROSTOCK

BERGEN

TYLKO DLA POCHWYTÓW

KOLORY APILKACJI



PALETA KOLORÓW TERRA



* DOPLATA

** DLA DRZWI PRZESZKLONYCH RC2N



NOWOŚĆ
GERDA

SZEROKOŚĆ DRZWI	80	90N	90E	100E*
WYSOKOŚĆ DRZWI (DUOTHERM / ALUTHERM)	2076 mm / 2087 mm			
MODEL	OPTIMA	THERMO PREMIUM 60	THERMO PREMIUM 75	THERMO PRIME 75
CLD FARGO 1 · CLD B FARGO 1 B	2 749 Zł	3 349 Zł	3 749 Zł	5 399 Zł
CLE FARGO 2 · CLE B FARGO 2 B	2 749 Zł	3 349 Zł	3 749 Zł	5 399 Zł
CLF FARGO 3 · CLF B FARGO 3 B	2 749 Zł	3 349 Zł	3 749 Zł	5 399 Zł

WYPOSAŻENIE STANDARDOWE RC2

- SKRZYDŁO PEŁNE SPEŁNIAJĄCE WARUNKI PROGRAMU CZYSTE POWIETRZE
- THERMO PRIME, THERMO PREMIUM – CIEPŁY PRÓG Z PODWALINĄ PODPROGOWĄ KLINARYTOWĄ, h=35 mm
- OPTIMA – PRÓG ALUMINIOWY
- THERMO PRIME, THERMO PREMIUM – 4 PRZYLGI SKRZYDŁA
- OPTIMA – 3 PRZYLGI SZKRYDŁA
- KOMPLET OKUĆ
- THERMO PRIME – OŚCIEŻNICA ALUTHERM
- THERMO PREMIUM – OŚCIEŻNICA DUOTHERM
- OPTIMA – OŚCIEŻNICA PERFOTHERM
- THERMO PRIME – SZYLDY DŁUGIE PRAGA LUB DZIELONE BERGEN
- THERMO PREMIUM – SZYLDY DŁUGIE PRAGA LUB BERGEN
- OPTIMA – SZYLDY DŁUGIE PRAGA LUB BERGEN
- THERMO PRIME, THERMO PREMIUM – ZAWIASY REGULOWANE 3D Z OSŁONKAMI W KOLORZE OKUĆ
- THERMO PRIME – ZAMEK LISTWOWY 3-PUNKTOWY AUTOMATYCZNY LUB ZAMEK LISTWOWY 5-PUNKTOWY HAKOWY, WKŁADKA W KLASIE 5
- OPTIMA – ZAWIASY 2D Z OSŁONKAMI W KOLORZE OKUĆ
- THERMO PRIME, OPTIMA – ZAMEK RYGLOWY ZW, WKŁADKI W KLASIE 5, SYSTEM JEDNEGO KLUCZA
- WZÓR TŁOCZONY ROLKĄ
- WZÓR DWUSTRONNY

CLD FARGO 1



CLE FARGO 2

DOPLĄTY

DRZWI LAKIEROWANE		PALETA GALA	890 Zł
		PALETA GALACTICA / GALA OPEN	1 090 Zł
		PALETA INTERGALACTICA	1 290 Zł
DRZWI WYŻSZE CO 50 mm, TYLKO Z OŚCIEŻNICĄ ALUTHERM DOSTĘPNE KOLORY: TERRA (FRP, FDE, FDW, FDT, FKG, FKF, FSB), GALA, GALA OPEN, GALACTICA, INTERGALACTICA		DRZWI DWUKOLOROWE, PALETA GALA	650 Zł
		WYSOKOŚĆ DO 2240 mm	440 Zł
		WYSOKOŚĆ DO 2340 mm	680 Zł
		WYSOKOŚĆ DO 2400 mm	1 000 Zł
THERMO PREMIUM, OPTIMA – OŚCIEŻNICA ALUTHERM	950 Zł	ELEKTROZACZEP Z FUNKCJĄ DZIEŃ / NOC	280 Zł
THERMO PREMIUM – ZAMEK LISTWOWY 3-PUNKTOWY 2-HAKOWY / AUTOMATYCZNY	bez dopłaty	THERMO PREMIUM, THERMO PRIME – SAMOZAMYKACZ UKRYTY	1 250 Zł
THERMO PREMIUM – ZAMEK DODATKOWY DO ZAMKA LISTWOWEGO 2-HAKOWEGO	200 Zł	POCHWYT 1800 mm	880 Zł
DRZWI DWUKOLOROWE, PALETA TERRA	500 Zł	AMSTERDAM / MONTREAL 1700 mm	855 Zł
PAKIET RC3	420 Zł	ZALECANY ELEKTROZACZEP 1500 mm	820 Zł
WKŁADKI W KLASIE 6 W SYSTEMIE JEDNEGO KLUCZA	180 Zł	1000 mm	765 Zł
THERMO PREMIUM, OPTIMA – OCHRONA GÓRNEGO SZYLDU	35 Zł	POCHWYT Z PRZYCISKIEM 1800 mm	1 750 Zł
GAŁKA-KLAMKA	55 Zł	AMSTERDAM / MONTREAL 1700 mm	1 730 Zł
KONTAKTRON	120 Zł	Z DOSTOSOWANIEM SKRZYDŁA ORAZ ELEKTROZACZEPEM 1500 mm	1 700 Zł
ROZMIAR 100E	350 Zł	1000 mm	1 650 Zł
		POCHWYT Z PRZYCISKIEM BEZPRZEWODOWYM AMSTERDAM 1700 mm	1 440 Zł
		NIEZBĘDNY ELEKTROZACZEP 1500 mm	1 410 Zł
		SKRACANIE DRZWI (10, 20, 30, 40 mm)	230 Zł
		ZESTAW tedee PRO	2 030 Zł
		THERMO PREMIUM – SZYLD PIERŚCIENIOWY DLA DRZWI Z POCHWYTEM I ZAMKIEM LISTWOWYM NIEDOSTĘPNY DLA T. PREMIUM 60 OTWIERANYCH DO WEW.	bez dopłaty

DOŚWIETLA ALUMINIOWE STAŁE: STRONY 102-103
PEŁNA LISTA WYPOSAŻENIA: STRONY 106-113

PALETA KOLORÓW TERRA

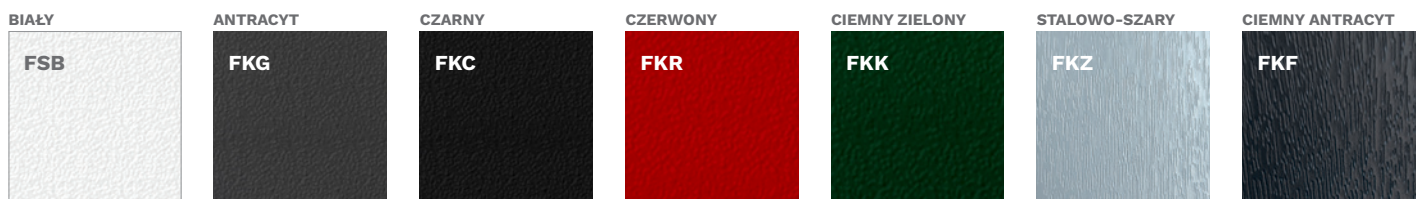



NOWOŚĆ GERDA

CLF FARGO 3

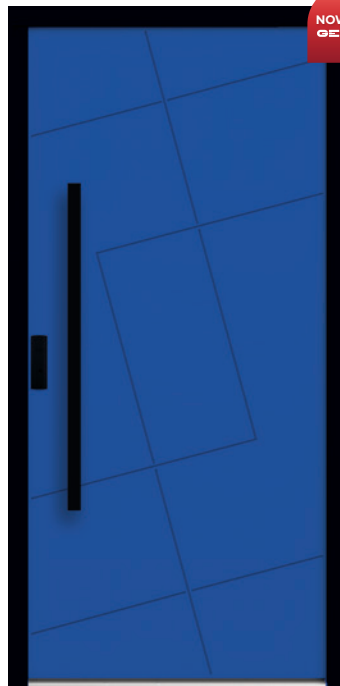

NOWOŚĆ GERDA

CLF FARGO 3 STRONA WEWNĘTRZNA



CLE FARGO 2

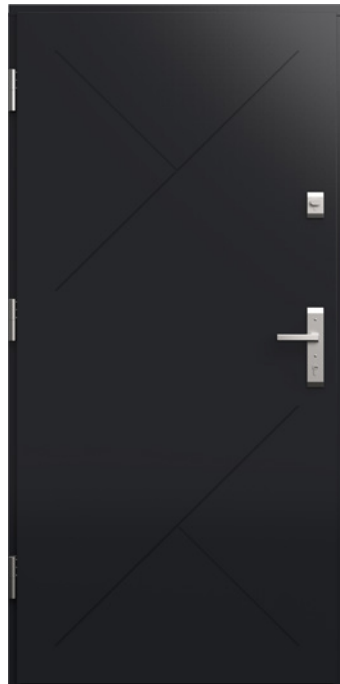

CLE FARGO 2 STRONA WEWNĘTRZNA

OKUCIA standardowe RC2

THERMO PRIME

KLAMKA-KLAMKA PRAGA

BERGEN

THERMO PREMIUM • OPTIMA

PRAGA

BERGEN

OKUCIA za dopłatą

KLAMKA-KLAMKA PRAGA

GAŁKA-KLAMKA PRAGA

BERGEN

POCHWYT-KLAMKA

1000 mm
1500 mm
1700 mm
1800 mm
2000 mm

MONTREAL
AMSTERDAM
ROSTOCK

TYLKO DLA POCHWYTÓW

KOLORY OKUC

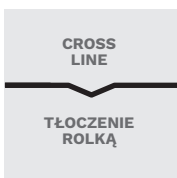

ANODA PLATYNA



ANODA SREBRNA



ANODA CZARNA



INOX

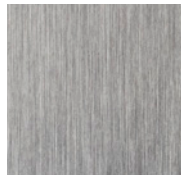

TYLKO DLA POCHWYTÓW

PALETA KOLORÓW TERRA

ORZECH ALPEJSKI

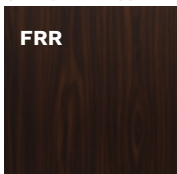

ORZECH BRAZYLIJSKI

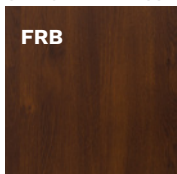

JASNY ORZECH

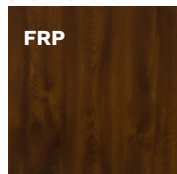

ZŁOTY DĄB

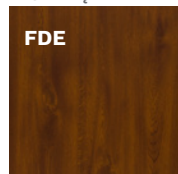

WINCHESTER

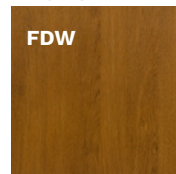

DĄB TURNER



WIĘCEJ KOLORÓW
NA STRONIE 92

* DOPLATA



T01



T03



T05

SZEROKOŚĆ SKRZYDŁA CZYNNEGO	80	90N	90E	100E*
SZEROKOŚĆ SKRZYDŁA BIERNEGO	300 mm	400 mm	500 mm	
WYSOKOŚĆ DRZWI	2087 - 2400 mm			

SKRZYDŁO BIERNE THERMO PREMIUM 75 DUO	30	40	50
T01 · T01 B	4 469 Zł	4 469 Zł	4 469 Zł
T03 · T03 B	-	4 469 Zł	4 469 Zł
T05	3 169 Zł	3 169 Zł	3 169 Zł

MODEL	THERMO PREMIUM 75 DUO		
T01 · T03	VIDAR 1 · VIDAR 2 · VIDAR 3		10 018 Zł
T05	VIDAR 1 · VIDAR 2 · VIDAR 3		8 718 Zł
T05	FARGO 1 · FARGO 2 · FARGO 3		6 918 Zł

WYPOSAŻENIE STANDARDOWE

- SKRZYDŁO PRZESZKLONE SPEŁNIAJĄCE WARUNKI PROGRAMU CZYSTE POWIETRZE
- 4 PRZYLGI SKRZYDŁA
- OŚCIEŻNICA ALUTHERM 75
- ZAWIASY REGULOWANE 3D Z OSŁONKAMI W KOLORZE OKUĆ
- KANTRYGIEL CENTRALNY Z REGULOWANYMI ZACZEPAMI W PROGU I OŚCIEŻNICY
- SZYBA AIR GLASS
- CIEPŁY PRÓG Z PODWALINĄ PODPROGOWĄ KLINARYTOWĄ, h=35 mm
- KOMPLET OKUĆ
- SZYLDY DŁUGIE PRAGA LUB BERGEN
- ZAMEK RYGLOWY ZW, WKŁADKA W KLASIE 5, SYSTEM JEDNEGO KLUCZA
- ZAMEK LISTWOWY 3-PUNKTOWY AUTOMATYCZNY LUB LISTWOWY 3-PUNKTOWY HAKOWY, WKŁADKI W KLASIE 5
- WZÓR JEDNOSTRONNY

DOPLATY

DRZWI LAKIEROWANE	PALETA GALA	890 Zł
	PALETA GALACTICA / GALA OPEN	1 090 Zł
	PALETA INTERGALACTICA	1 290 Zł
	DRZWI DWUKOLOROWE, PALETA GALA	650 Zł
DRZWI WYŻSZE CO 50 mm, DOSTĘPNE KOLORY: TERRA (FRP, FDE, FDW, FDT, FKG, FKF, FSB), GALA, GALA OPEN, GALACTICA, INTERGALACTICA	WYSOKOŚĆ DO 2240 mm	440 Zł
	WYSOKOŚĆ DO 2340 mm	680 Zł
	WYSOKOŚĆ DO 2400 mm	1 000 Zł
DRZWI DWUKOLOROWE, PALETA TERRA	500 Zł	
ZAMEK DODATKOWY DO ZAMKA LISTWOWEGO 2-HAKOWEGO	200 Zł	
WKŁADKI W KLASIE 6 W SYSTEMIE JEDNEGO KLUCZA	180 Zł	
OCHRONA GÓRNEGO SZYLDU	35 Zł	
GAŁKA-KLAMKA	55 Zł	
KONTAKTRON	120 Zł	
ROZMIAR 100E	350 Zł	
SAMOZAMYKACZ UKRYTY	1 250 Zł	
ELEKTROZACZEP Z FUNKCJĄ DZIEŃ / NOC	280 Zł	
SKRACANIE DRZWI***	230 Zł	
ZESTAW tedee PRO	2 030 Zł	
	PALETA GALA	1800 mm 880 Zł
	POCHWYT AMSTERDAM / MONTREAL	1700 mm 855 Zł
	ZALECANY ELEKTROZACZEP	1500 mm 820 Zł
		1000 mm 765 Zł
	POCHWYT Z PRZYCISKIEM AMSTERDAM / MONTREAL	1800 mm 1 750 Zł
	Z DOSTOSOWANIEM SKRZYDŁA ORAZ ELEKTROZACZEPEM	1700 mm 1 730 Zł
		1500 mm 1 700 Zł
		1000 mm 1 650 Zł
	POCHWYT Z PRZYCISKIEM BEZPRZEWODOWYM AMSTERDAM	1700 mm 1 440 Zł
	NIEZBĘDNY ELEKTROZACZEP	1500 mm 1 410 Zł
	POCHWYT ROSTOCK	2000 mm 1 070 Zł
	THERMO PREMIUM – SZYLD PIERŚCIENIOWY DLA DRZWI Z POCHWYTEM I ZAMKIEM LISTWOWYM	bez dopłaty
	NIEDOSTĘPNY DLA T. PREMIUM 60 OTWIERANYCH DO WEW.	

DOŚWIETLA ALUMINIOWE STAŁE: STRONY 102-103
PEŁNA LISTA WYPOSAŻENIA: STRONY 106-113

SZYBY

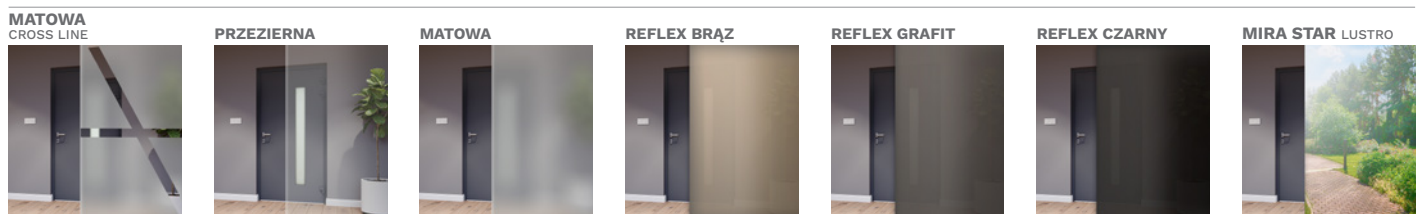

PALETA KOLORÓW TERRA

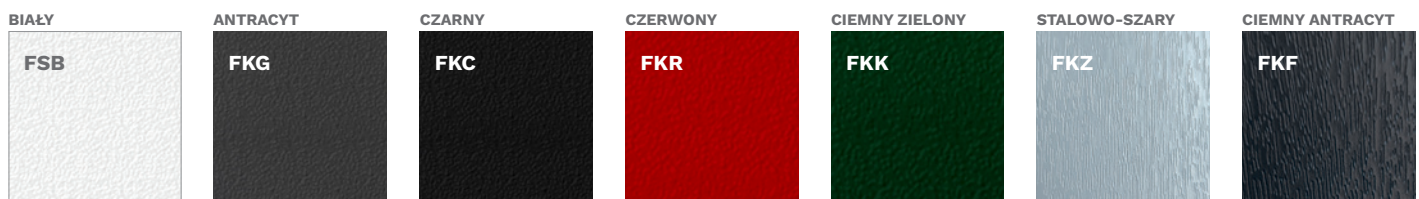



VIDAR 2 + T01



VIDAR 2 B + T03



VIDAR 2 + T05



FARGO 2 + T05

OKUCIA standardowe RC2

KLAMKA-KLAMKA



PRAGA

THERMO PREMIUM



PRAGA

OKUCIA za dopłatą

POCHWYT-KLAMKA



1000 mm
1500 mm
1700 mm
1800 mm
2000 mm

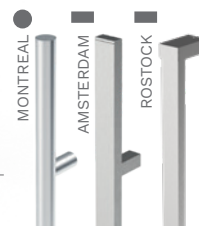

TYLKO DLA POCHWYTÓW

KOLORY APLIKACJI

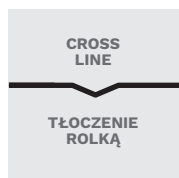

INOX



CZARNY



KOLORY OKUĆ

ANODA PLATYNA



ANODA SREBRNA



ANODA CZARNA



INOX

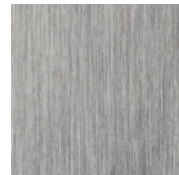

PALETA KOLORÓW TERRA

ORZECH ALPEJSKI

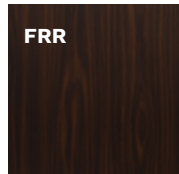

ORZECH BRAZYLIJSKI

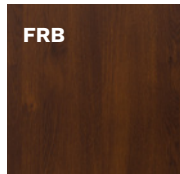

JASNY ORZECH

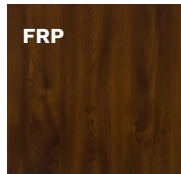

ZŁOTY DĄB

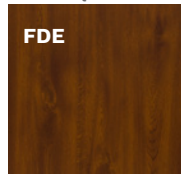

WINCHESTER

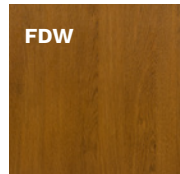

DĄB TURNER

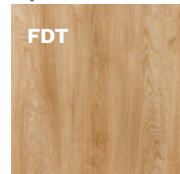

**WIĘCEJ KOLORÓW
NA STRONIE 92**

* DOPLATA

** DLA DRZWI PRZESZKLONYCH RC2N

*** SKRACANIE DRZWI DOSTĘPNE WG OPCJI SKRZYDŁA GŁÓWNEGO



AGK BADEN 1



AGL BADEN 2

SZEROKOŚĆ DRZWI	80	90N	90E	100E*
WYSOKOŚĆ DRZWI (DUOTHERM / ALUTHERM)	2076 mm / 2087 mm			

MODEL	THERMO PREMIUM 60	THERMO PREMIUM 75	THERMO PRIME 75
AGK BADEN 1	5 949 Zł	6 349 Zł	7 999 Zł
AGL BADEN 2	5 949 Zł	6 349 Zł	7 999 Zł
AGM AROSA 1	5 949 Zł	6 349 Zł	7 999 Zł
AGN AROSA 2	5 949 Zł	6 349 Zł	7 999 Zł

WYPOSAŻENIE STANDARDOWE RC2**

- SKRZYDŁO PRZESZKLONE SPEŁNIAJĄCE WARUNKI PROGRAMU CZYSTE POWIETRZE
- 4 PRZYLGI SKRZYDŁA
- THERMO PRIME – OŚCIEŻNICA ALUTHERM
- THERMO PREMIUM – OŚCIEŻNICA DUOTHERM
- ZAWIASY REGULOWANE 3D Z OSŁONKAMI W KOLORZE OKUĆ
- ZLICOWANA SZYBA AIR GLASS
- WZÓR JEDNOSTRONNY
- CIEPŁY PRÓG Z PODWALINĄ PODPROGOWĄ KLINARYTOWĄ, h=35 mm
- KOMPLET OKUĆ
- THERMO PRIME – SZYLDY DŁUGIE PRAGA LUB DZIELONE BERGEN
- THERMO PREMIUM – SZYLDY DŁUGIE PRAGA LUB BERGEN
- THERMO PRIME – ZAMEK LISTWOWY 3-PUNKTOWY AUTOMATYCZNY LUB ZAMEK LISTWOWY 5-PUNKTOWY HAKOWY, WKŁADKA W KLASIE 5
- THERMO PREMIUM – ZAMEK RYGLOWY ZW, WKŁADKI W KLASIE 5, SYSTEM JEDNEGO KLUCZA

DOPLĄTY

DRZWI LAKIEROWANE		PALETA GALA	890 Zł
		PALETA GALACTICA / GALA OPEN	1 090 Zł
		PALETA INTERGALACTICA	1 290 Zł
		DRZWI DWUKOLOROWE, PALETA GALA	650 Zł
THERMO PREMIUM – OŚCIEŻNICA ALUTHERM	950 Zł		1800 mm 880 Zł
THERMO PREMIUM – ZAMEK LISTWOWY 3-PUNKTOWY 2-HAKOWY / AUTOMATYCZNY	bez dopłaty	POCHWYT AMSTERDAM / MONTREAL ZALECANY ELEKTROZACZEP	1700 mm 855 Zł
			1500 mm 820 Zł
THERMO PREMIUM – ZAMEK DODATKOWY DO ZAMKA LISTWOWEGO 2-HAKOWEGO	200 Zł		1000 mm 765 Zł
DRZWI DWUKOLOROWE, PALETA TERRA	500 Zł	POCHWYT Z PRZYCISKIEM AMSTERDAM / MONTREAL Z DOSTOSOWANIEM SKRZYDŁA ORAZ ELEKTROZACZEP	1800 mm 1 750 Zł
WKŁADKI W KLASIE 6 W SYSTEMIE JEDNEGO KLUCZA	180 Zł		1700 mm 1 730 Zł
			1500 mm 1 700 Zł
			1000 mm 1 650 Zł
THERMO PREMIUM – OCHRONA GÓRNEGO SZYLDU	35 Zł	POCHWYT Z PRZYCISKIEM BEZPRZEWODOWYM AMSTERDAM NIEZBĘDNY ELEKTROZACZEP	1700 mm 1 440 Zł
GAŁKA-KLAMKA	55 Zł		1500 mm 1 410 Zł
KONTAKTRON	120 Zł	POCHWYT ROSTOCK	2000 mm 1 070 Zł
ROZMIAR 100E	350 Zł	ZESTAW tedee PRO	2 030 Zł
SAMOZAMYKACZ UKRYTY	1 250 Zł	THERMO PREMIUM – SZYLD PIERŚCIENIOWY DLA DRZWI Z POCHWYTEM I ZAMKIEM LISTWOWYM NIEDOSTĘPNY DLA T. PREMIUM 60 OTWIERANYCH DO WEW.	bez dopłaty
ELEKTROZACZEP Z FUNKCJĄ DZIEŃ / NOC	280 Zł		

DOŚWIETLA ALUMINIOWE STAŁE: STRONY 102-103
PEŁNA LISTA WYPOSAŻENIA: STRONY 106-113

SZYBA

AIR GLASS

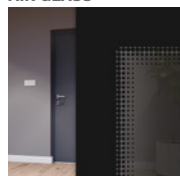

PALETA KOLORÓW TERRA

BIAŁY FSB	ANTRACYT FKG	CZARNY FKC	CZERWONY FKR	CIEMNY ZIELONY FKK	STAŁOWO-SZARY FKZ	CIEMNY ANTRACYT FKF
--------------	-----------------	---------------	-----------------	-----------------------	----------------------	------------------------



AGM AROSA 1



AGM AROSA 1 STRONA WEWNĘTRZNA



AGN AROSA 2



AGN AROSA 2 STRONA WEWNĘTRZNA

KOLORY INSERTÓW QUADRO

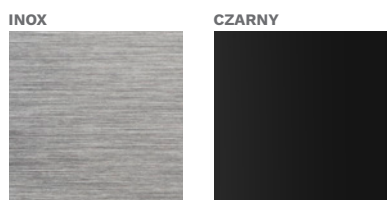

KOLORY OKUCIA

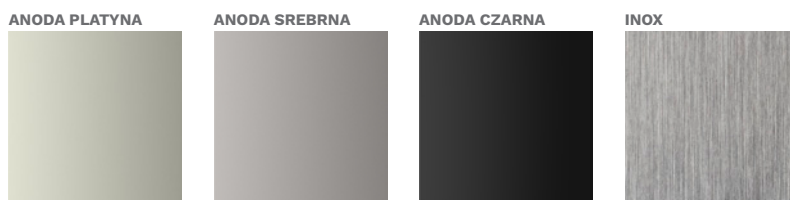

TYLKO DLA POCHWYTÓW

PALETA KOLORÓW TERRA



WIĘCEJ KOLORÓW
NA STRONIE 92

OKUCIA standardowe RC2

OKUCIA za dopłatą

THERMO PRIME

KLAMKA-KLAMKA PRAGA

KLAMKA-KLAMKA PRAGA

GAŁKA-KLAMKA PRAGA

BERGEN

THERMO PREMIUM

KLAMKA-KLAMKA PRAGA

GAŁKA-KLAMKA BERGEN

POCHWYT-KLAMKA

1000 mm
1500 mm
1700 mm
1800 mm
2000 mm

MONTREAL
AMSTERDAM
ROSTOCK

BERGEN

* DOPŁATA ** DLA DRZWI PRZESZKLONYCH RC2N



AGB LINZ 1



AGC LINZ 2

SZEROKOŚĆ DRZWI	80	90N	90E	100E*
WYSOKOŚĆ DRZWI (DUOTHERM / ALUTHERM)	2076 mm / 2087 mm			

MODEL	THERMO PREMIUM 60	THERMO PREMIUM 75	THERMO PRIME 75
AGB LINZ 1 / AGBB LINZ 1 B	5 649 zł	6 049 zł	7 699 zł
AGC LINZ 2 / AGCB LINZ 2 B	5 649 zł	6 049 zł	7 699 zł
AGD LINZ 3 / AGDB LINZ 3 B	5 749 zł	6 149 zł	7 799 zł

WYPOSAŻENIE STANDARDOWE RC2**

- SKRZYDŁO PRZESZKLONE SPEŁNIAJĄCE WARUNKI PROGRAMU CZYSTE POWIETRZE
- 4 PRZYLGI SKRZYDŁA
- THERMO PRIME – OŚCIEŻNICA ALUTHERM
- THERMO PREMIUM – OŚCIEŻNICA DUOTHERM
- ZAWIASY REGULOWANE 3D Z OSŁONKAMI W KOLORZE OKUĆ
- SZYBA AIR GLASS MIĘDZY INSERTAMI QUADRO
- WZÓR JEDNOSTRONNY
- CIEPŁY PRÓG Z PODWALINĄ PODPROGOWĄ KLINARYTOWĄ, h=35 mm
- KOMPLET OKUĆ
- THERMO PRIME – SZYLDY DŁUGIE PRAGA LUB DZIELONE BERGEN
- THERMO PREMIUM – SZYLDY DŁUGIE PRAGA LUB BERGEN
- THERMO PRIME – ZAMEK LISTWOWY 3-PUNKTOWY AUTOMATYCZNY LUB ZAMEK LISTWOWY 5-PUNKTOWY HAKOWY, WKŁADKA W KLASIE 5
- THERMO PREMIUM – ZAMEK RYGLOWY ZW, WKŁADKI W KLASIE 5, SYSTEM JEDNEGO KLUCZA

DOPLATY

DRZWI LAKIEROWANE		PALETA GALA	890 zł
		PALETA GALACTICA / GALA OPEN	1 090 zł
		PALETA INTERGALACTICA	1 290 zł
		DRZWI DWUKOLOROWE, PALETA GALA	650 zł
THERMO PREMIUM – OŚCIEŻNICA ALUTHERM	950 zł	1800 mm	880 zł
THERMO PREMIUM – ZAMEK LISTWOWY 3-PUNKTOWY 2-HAKOWY / AUTOMATYCZNY	bez dopłaty	POCHWYT AMSTERDAM / MONTREAL ZALECANY ELEKTROZACZEP	1700 mm 855 zł 1500 mm 820 zł 1000 mm 765 zł
THERMO PREMIUM – ZAMEK DODATKOWY DO ZAMKA LISTWOWEGO 2-HAKOWEGO	200 zł	1800 mm	1 750 zł
DRZWI DWUKOLOROWE, PALETA TERRA	500 zł	POCHWYT Z PRZYCISKIEM AMSTERDAM / MONTREAL Z DOSTOSOWANIEM SKRZYDŁA ORAZ ELEKTROZACZEP	1700 mm 1 730 zł 1500 mm 1 700 zł 1000 mm 1 650 zł
WKŁADKI W KLASIE 6 W SYSTEMIE JEDNEGO KLUCZA	180 zł	POCHWYT Z PRZYCISKIEM BEZPRZEWODOWYM AMSTERDAM NIEZBĘDNY ELEKTROZACZEP	1700 mm 1 440 zł 1500 mm 1 410 zł
THERMO PREMIUM – OCHRONA GÓRNEGO SZYLDU	35 zł	POCHWYT ROSTOCK	2000 mm 1 070 zł
GAŁKA-KLAMKA	55 zł	ZESTAW tedee PRO	2 030 zł
KONTAKTRON	120 zł	THERMO PREMIUM – SZYLD PIERŚCIENIOWY DLA DRZWI Z POCHWYTEM I ZAMKIEM LISTWOWYM NIEDOSTĘPNY DLA T. PREMIUM 60 OTWIERANYCH DO WEW.	bez dopłaty
ROZMIAR 100E	350 zł		
SAMOZAMYKACZ UKRYTY	1 250 zł		
ELEKTROZACZEP Z FUNKCJĄ DZIEŃ / NOC	280 zł		

DOŚWIETLA ALUMINIOWE STAŁE: STRONY 102-103
PEŁNA LISTA WYPOSAŻENIA: STRONY 106-113

SZYBA

AIR GLASS

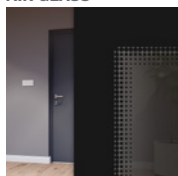

PALETA KOLORÓW TERRA

BIAŁY	ANTRACYT	CZARNY	CZERWONY	CIEMNY ZIELONY	STAŁOWO-SZARY	CIEMNY ANTRACYT
FSB	FKG	FKC	FKR	FKK	FKZ	FKF



AGD LINZ 3



AGD LINZ 3 STRONA WEWNĘTRZNA



AGDB LINZ 3 B



AGDB LINZ 3 B STRONA WEWNĘTRZNA

KOLORY INSERTÓW QUADRO

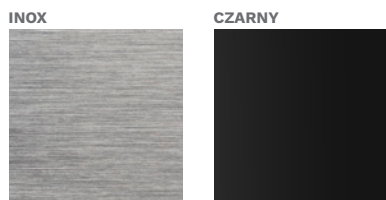

KOLORY OKUCIA

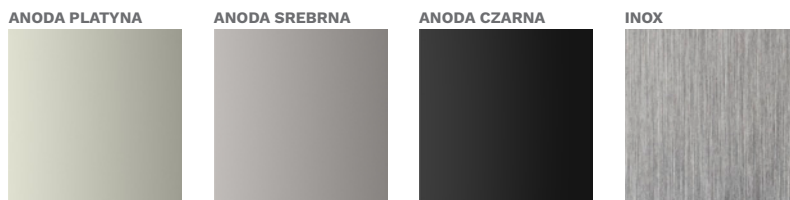

TYLKO DLA POCHWYTÓW

PALETA KOLORÓW TERRA



WIĘCEJ KOLORÓW
NA STRONIE 92

OKUCIA standardowe RC2

OKUCIA za dopłatą

THERMO PRIME

KLAMKA-KLAMKA PRAGA

GAŁKA-KLAMKA PRAGA

THERMO PREMIUM

POCHWYT-KLAMKA PRAGA

BERGEN

1000 mm
1500 mm
1700 mm
1800 mm
2000 mm

MONTREAL
AMSTERDAM
ROSTOCK

* DOPLATA

** DLA DRZWI PRZESZKLONYCH RC2N



AGE GRAZ 1



AGF GRAZ 2

SZEROKOŚĆ DRZWI	80	90N	90E	100E*
WYSOKOŚĆ DRZWI (DUOTHERM / ALUTHERM)	2076 mm / 2087 mm			

MODEL	THERMO PREMIUM 60	THERMO PREMIUM 75	THERMO PRIME 75
AGE GRAZ 1 / AGEB GRAZ 1 B	5 649 zł	6 049 zł	7 699 zł
AGF GRAZ 2 / AGFB GRAZ 2 B	5 649 zł	6 049 zł	7 699 zł
AGG GRAZ 3 / AGGB GRAZ 3 B	5 749 zł	6 149 zł	7 799 zł

WYPOSAŻENIE STANDARDOWE RC2**

- SKRZYDŁO PRZESZKLONE SPEŁNIAJĄCE WARUNKI PROGRAMU CZYSTE POWIETRZE
- 4 PRZYLGI SKRZYDŁA
- THERMO PRIME – OŚCIEŻNICA ALUTHERM
- THERMO PREMIUM – OŚCIEŻNICA DUOTHERM
- ZAWIASY REGULOWANE 3D Z OSŁONKAMI W KOLORZE OKUĆ
- SZYBA AIR GLASS MIĘDZY INSERTAMI QUADRO
- WZÓR JEDNOSTRONNY
- CIEPŁY PRÓG Z PODWALINĄ PODPROGOWĄ KLINARTOWĄ, h=35 mm
- KOMPLET OKUĆ
- THERMO PRIME – SZYLDY DŁUGIE PRAGA LUB DZIELONE BERGEN
- THERMO PREMIUM – SZYLDY DŁUGIE PRAGA LUB BERGEN
- THERMO PRIME – ZAMEK LISTWOWY 3-PUNKTOWY AUTOMATYCZNY LUB ZAMEK LISTWOWY 5-PUNKTOWY HAKOWY, WKŁADKA W KLASIE 5
- THERMO PREMIUM – ZAMEK RYGLOWY ZW, WKŁADKI W KLASIE 5, SYSTEM JEDNEGO KLUCZA

DOPLATY

DRZWI LAKIEROWANE		PALETA GALA	890 zł
		PALETA GALACTICA / GALA OPEN	1 090 zł
		PALETA INTERGALACTICA	1 290 zł
		DRZWI DWUKOLOROWE, PALETA GALA	650 zł
THERMO PREMIUM – OŚCIEŻNICA ALUTHERM	950 zł	1800 mm	880 zł
THERMO PREMIUM – ZAMEK LISTWOWY 3-PUNKTOWY 2-HAKOWY / AUTOMATYCZNY	bez dopłaty	POCHWYT AMSTERDAM / MONTREAL ZALECANY ELEKTROZACZEP	1700 mm 855 zł 1500 mm 820 zł 1000 mm 765 zł
THERMO PREMIUM – ZAMEK DODATKOWY DO ZAMKA LISTWOWEGO 2-HAKOWEGO	200 zł	1800 mm	1 750 zł
DRZWI DWUKOLOROWE, PALETA TERRA	500 zł	POCHWYT Z PRZYCISKIEM AMSTERDAM / MONTREAL Z DOSTOSOWANIEM SKRZYDŁA ORAZ ELEKTROZACZEP	1700 mm 1 730 zł 1500 mm 1 700 zł 1000 mm 1 650 zł
WKŁADKI W KLASIE 6 W SYSTEMIE JEDNEGO KLUCZA	180 zł	POCHWYT Z PRZYCISKIEM BEZPRZEWODOWYM AMSTERDAM NIEZBĘDNY ELEKTROZACZEP	1700 mm 1 440 zł 1500 mm 1 410 zł
THERMO PREMIUM – OCHRONA GÓRNEGO SZYLDU	35 zł	POCHWYT ROSTOCK	2000 mm 1 070 zł
GAŁKA-KLAMKA	55 zł	ZESTAW tedee PRO	2 030 zł
KONTAKTRON	120 zł	THERMO PREMIUM – SZYLD PIERŚCIENIOWY DLA DRZWI Z POCHWYTEM I ZAMKIEM LISTWOWYM NIEDOSTĘPNY DLA T. PREMIUM 60 OTWIERANYCH DO WEW.	bez dopłaty
ROZMIAR 100E	350 zł		
SAMOZAMYKACZ UKRYTY	1 250 zł		
ELEKTROZACZEP Z FUNKCJĄ DZIEŃ / NOC	280 zł		

DOŚWIETLA ALUMINIOWE STAŁE: STRONY 102-103
PEŁNA LISTA WYPOSAŻENIA: STRONY 106-113

SZYBA

AIR GLASS

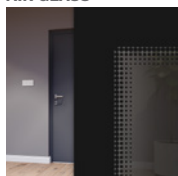

PALETA KOLORÓW TERRA

BIAŁY	ANTRACYT	CZARNY	CZERWONY	CIEMNY ZIELONY	STAŁOWO-SZARY	CIEMNY ANTRACYT
FSB	FKG	FKC	FKR	FKK	FKZ	FKF



AGGB GRAZ 3 B



AGGB GRAZ 3 B STRONA WEWNĘTRZNA



AGF GRAZ 2



AGF GRAZ 2 STRONA WEWNĘTRZNA

KOLORY INSERTÓW QUADRO

INOX



CZARNY



KOLORY OKUCÓW

ANODA PLATYNA



ANODA SREBRNA



ANODA CZARNA



INOX

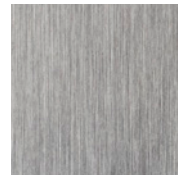

TYLKO DLA POCHWYTÓW

PALETA KOLORÓW TERRA

ORZECH ALPEJSKI

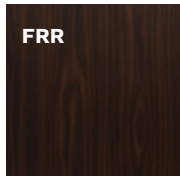

ORZECH BRAZYLIJSKI

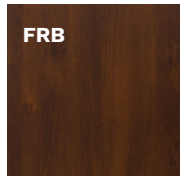

JASNY ORZECH

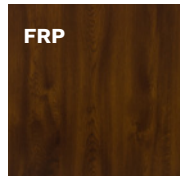

ZŁOTY DĄB

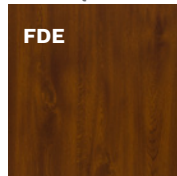

WINCHESTER

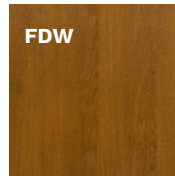

DĄB TURNER



WIĘCEJ KOLORÓW
NA STRONIE 92

OKUCIA standardowe RC2

KLAMKA-KLAMKA



PRAGA

THERMO PRIME



BERGEN



PRAGA

THERMO PREMIUM



BERGEN

OKUCIA za dopłatą

KLAMKA-KLAMKA



PRAGA

GAŁKA-KLAMKA



PRAGA



BERGEN

POCHWYT-KLAMKA



1000 mm
1500 mm
1700 mm
1800 mm
2000 mm





AGA SALZBURG



AGHB VILLACH B

SZEROKOŚĆ DRZWI SALZBURG	80	90N	90E	100E*
SZEROKOŚĆ DRZWI VILLACH	-	-	90E	100E*
WYSOKOŚĆ DRZWI SALZBURG (DUOTHERM / ALUTHERM)	2076 mm / 2087 mm			
WYSOKOŚĆ DRZWI VILLACH (DUOTHERM / ALUTHERM)	2076 mm / 2087-2400 mm			

MODEL	THERMO PREMIUM 60	THERMO PREMIUM 75	THERMO PRIME 75
AGA SALZBURG / AGAB SALZBURG B	5 949 Zł	6 349 Zł	7 999 Zł
AGH VILLACH / AGHB VILLACH B	5 949 Zł	6 349 Zł	7 999 Zł

WYPOSAŻENIE STANDARDOWE RC2**

- SKRZYDŁO PRZESZKLONE SPEŁNIAJĄCE WARUNKI PROGRAMU CZYSTE POWIETRZE
- 4 PRZYLGI SKRZYDŁA
- THERMO PRIME – OŚCIEŻNICA ALUTHERM
- THERMO PREMIUM – OŚCIEŻNICA DUOTHERM
- ZAWIASY REGULOWANE 3D Z OSŁONKAMI W KOLORZE OKUĆ
- SZYBA AIR GLASS MIĘDZY INSERTAMI QUADRO
- WZÓR JEDNOSTRONNY
- CIEPŁY PRÓG Z PODWALINĄ PODPROGOWĄ KLINARYTOWĄ, h=35 mm
- KOMPLET OKUĆ
- THERMO PRIME – SZYLDY DŁUGIE PRAGA LUB DZIELONE BERGEN
- THERMO PREMIUM – SZYLDY DŁUGIE PRAGA LUB BERGEN
- THERMO PRIME – ZAMEK LISTWOWY 3-PUNKTOWY AUTOMATYCZNY LUB ZAMEK LISTWOWY 5-PUNKTOWY HAKOWY, WKŁADKA W KLASIE 5
- THERMO PREMIUM – ZAMEK RYGLOWY ZW, WKŁADKI W KLASIE 5, SYSTEM JEDNEGO KLUCZA

DOPLATY

DRZWI LAKIEROWANE		PALETA GALA	890 Zł
		PALETA GALACTICA / GALA OPEN	1 090 Zł
		PALETA INTERGALACTICA	1 290 Zł
		DRZWI DWUKOLOROWE, PALETA GALA	650 Zł
AGH VILLACH / AGHB VILLACH B DRZWI WYŻSZE CO 50 mm, TYLKO Z OŚCIEŻNICĄ ALUTHERM DOSTĘPNE KOLORY: TERRA (FRP, FDE, FDW, FDT, FKG, FKF, FSB), GALA, GALA OPEN, GALACTICA, INTERGALACTICA		WYSOKOŚĆ DO 2240 mm	440 Zł
		WYSOKOŚĆ DO 2340 mm	680 Zł
		WYSOKOŚĆ DO 2400 mm	1 000 Zł
THERMO PREMIUM – OŚCIEŻNICA ALUTHERM	950 Zł	1800 mm	880 Zł
THERMO PREMIUM – ZAMEK LISTWOWY 3-PUNKTOWY 2-HAKOWY / AUTOMATYCZNY	bez dopłaty	POCHWYT AMSTERDAM / MONTREAL ZALECANY ELEKTROZACZEP	1700 mm 855 Zł
		1500 mm	820 Zł
THERMO PREMIUM – ZAMEK DODATKOWY DO ZAMKA LISTWOWEGO 2-HAKOWEGO	200 Zł	1000 mm	765 Zł
DRZWI DWUKOLOROWE, PALETA TERRA	500 Zł	1800 mm	1 750 Zł
WKŁADKI W KLASIE 6 W SYSTEMIE JEDNEGO KLUCZA	180 Zł	1700 mm	1 730 Zł
		1500 mm	1 700 Zł
		1000 mm	1 650 Zł
THERMO PREMIUM – OCHRONA GÓRNEGO SZYLDU	35 Zł	POCHWYT Z PRZYCISKIEM AMSTERDAM / MONTREAL Z DOSTOSOWANIEM SKRZYDŁA ORAZ ELEKTROZACZEP	1700 mm 1 440 Zł
GAŁKA-KLAMKA	55 Zł	1500 mm	1 410 Zł
KONTAKTRON	120 Zł	POCHWYT ROSTOCK	2000 mm 1 070 Zł
ROZMIAR 100E	350 Zł	ZESTAW tedee PRO	2 030 Zł
SAMOZAMYKACZ UKRYTY	1 250 Zł	THERMO PREMIUM – SZYLD PIERŚCIENIOWY DLA DRZWI Z POCHWYTEM I ZAMKIEM LISTWOWYM NIEDOSTĘPNY DLA T. PREMIUM 60 OTWIERANYCH DO WEW.	bez dopłaty
ELEKTROZACZEP Z FUNKCJĄ DZIEŃ / NOC	280 Zł		

DOŚWIETLA ALUMINIOWE STAŁE: STRONY 102-103
PEŁNA LISTA WYPOSAŻENIA: STRONY 106-113

SZYBA

AIR GLASS

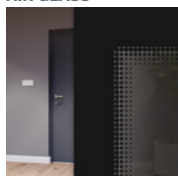

PALETA KOLORÓW TERRA

BIAŁY	ANTRACYT	CZARNY	CZERWONY	CIEMNY ZIELONY	STAŁOWO-SZARY	CIEMNY ANTRACYT
FSB	FKG	FKC	FKR	FKK	FKZ	FKF



AGA SALZBURG



AGA SALZBURG STRONA WEWNĘTRZNA



AGH VILLACH



AGH VILLACH STRONA WEWNĘTRZNA

KOLORY INSERTÓW QUADRO

INOX



CZARNY



KOLORY OKUCIA

ANODA PLATYNA



ANODA SREBRNA



ANODA CZARNA



INOX

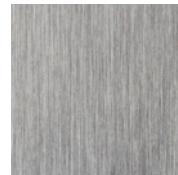

TYLKO DLA POCHWYTÓW

PALETA KOLORÓW TERRA

ORZECH ALPEJSKI

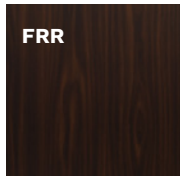

FRR

ORZECH BRAZYLIJSKI

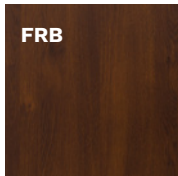

FRB

JASNY ORZECH

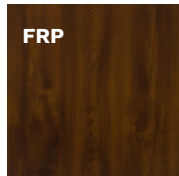

FRP

ZŁOTY DĄB

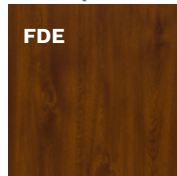

FDE

WINCHESTER

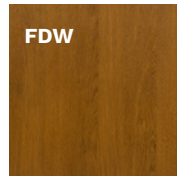

FDW

DĄB TURNER



FDT



WIĘCEJ KOLORÓW
NA STRONIE 92

OKUCIA standardowe RC2

KLAMKA-KLAMKA



PRAGA

THERMO PRIME



BERGEN



PRAGA

THERMO PREMIUM



BERGEN

OKUCIA za dopłatą

KLAMKA-KLAMKA



PRAGA

GAŁKA-KLAMKA



PRAGA



BERGEN

POCHWYT-KLAMKA



1000 mm
1500 mm
1700 mm
1800 mm
2000 mm



MONTREAL

AMSTERDAM

ROSTOCK



A01



A02



A03



A04

SZEROKOŚĆ SKRZYDŁA CZYNNEGO	80	90N	90E	100E*
SZEROKOŚĆ SKRZYDŁA BIERNEGO	300 mm	400 mm	500 mm	
WYSOKOŚĆ DRZWI	2087 - 2400 mm			

SKRZYDŁO BIERNE THERMO PREMIUM 75 DUO	30	40	50
A01 · A01 B	-	4 569 Zł	4 569 Zł
A02 · A02 B	4 569 Zł	4 569 Zł	4 569 Zł
A03	-	-	4 669 Zł
A04	-	4 669 Zł	4 669 Zł

MODEL	THERMO PREMIUM 75 DUO		
A01 · A02	LINZ 1 · LINZ 2 · GRAZ 1 · GRAZ 2		10 618 Zł
A01 · A02	LINZ 3 · GRAZ 3		10 718 Zł
A01 · A02	SALZBURG · VILLACH		10 918 Zł
A03 · A04	BADEN 1 · BADEN 2 · AROSA 1 · AROSA 2		11 018 Zł

WYPOSAŻENIE STANDARDOWE RC2**

- SKRZYDŁO PRZESZKLONE SPEŁNIAJĄCE WARUNKI PROGRAMU CZYSTE POWIETRZE
- 4 PRZYLGI SKRZYDŁA
- OŚCIEŻNICA ALUTHERM 75
- ZAWIASY REGULOWANE 3D Z OSŁONKAMI W KOLORZE OKUĆ
- KANTRYGIEL CENTRALNY Z REGULOWANYMI ZACZEPAMI W PROGU I OŚCIEŻNICY
- SZYBA AIR GLASS
- CIEPLY PRÓG Z PODWALINĄ PODPROGOWĄ KLINARYTOWĄ, h=35 mm
- KOMPLET OKUĆ
- SZYLDY DŁUGIE PRAGA LUB BERGEN
- ZAMEK RYGLOWY ZW, WKŁADKA W KLASIE 5, SYSTEM JEDNEGO KLUCZA
- ZAMEK LISTWOWY 3-PUNKTOWY AUTOMATYCZNY LUB LISTWOWY 3-PUNKTOWY HAKOWY, WKŁADKI W KLASIE 5
- WZÓR JEDNOSTRONNY

DOPLĄTY

DRZWI LAKIEROWANE	PALETA GALA	890 Zł
	PALETA GALACTICA / GALA OPEN	1 090 Zł
	PALETA INTERGALACTICA	1 290 Zł
	DRZWI DWUKOLOROWE, PALETA GALA	650 Zł
DRZWI WYŻSZE CO 50 mm	WYSOKOŚĆ DO 2240 mm	440 Zł
DOSTĘPNE KOLORY: TERRA (FRP, FDE, FDW, FDT, FKG, FKF, FSB), GALA, GALA OPEN, GALACTICA, INTERGALACTICA	WYSOKOŚĆ DO 2340 mm	680 Zł
	WYSOKOŚĆ DO 2400 mm	1 000 Zł
DRZWI DWUKOLOROWE, PALETA TERRA	500 Zł	
ZAMEK DODATKOWY DO ZAMKA LISTWOWEGO 2-HAKOWEGO	200 Zł	
WKŁADKI W KLASIE 6 W SYSTEMIE JEDNEGO KLUCZA	180 Zł	
OCHRONA GÓRNEGO SZYLDU	35 Zł	
GAŁKA-KLAMKA	55 Zł	
KONTAKTRON	120 Zł	
ROZMIAR 100E	350 Zł	
SAMOZAMYKACZ UKRYTY	1 250 Zł	
ELEKTROZACZEP Z FUNKCJĄ DZIEŃ / NOC	280 Zł	
ZESTAW tedee PRO	2 030 Zł	
	POCHWYT 1800 mm	880 Zł
	AMSTERDAM / MONTREAL 1700 mm	855 Zł
	ZALECANY ELEKTROZACZEP 1500 mm	820 Zł
	1000 mm	765 Zł
	POCHWYT Z PRZYCISKIEM AMSTERDAM / MONTREAL 1800 mm	1 750 Zł
	1700 mm	1 730 Zł
	Z DOSTOSOWANIEM SKRZYDŁA ORAZ ELEKTROZACZEP 1500 mm	1 700 Zł
	1000 mm	1 650 Zł
	POCHWYT Z PRZYCISKIEM BEZPRZEWODOWYM AMSTERDAM 1700 mm	1 440 Zł
	NIEZBĘDNY ELEKTROZACZEP 1500 mm	1 410 Zł
	POCHWYT ROSTOCK 2000 mm	1 070 Zł
	SZYLD PIERŚCIENIOWY DLA DRZWI Z POCHWYTEM I ZAMKIEM LISTWOWYM	bez dopłaty

SZYBA

AIR GLASS

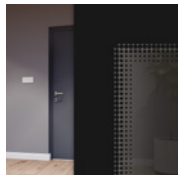

PALETA KOLORÓW TERRA

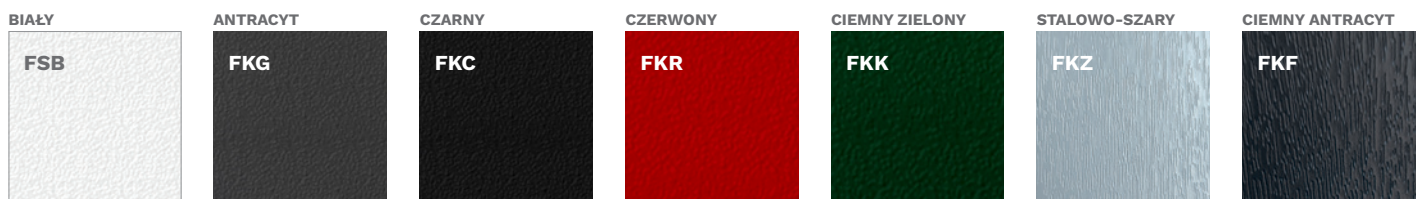

DOŚWIETLA ALUMINIOWE STAŁE: STRONY 102-103
PEŁNA LISTA WYPOSAŻENIA: STRONY 106-113

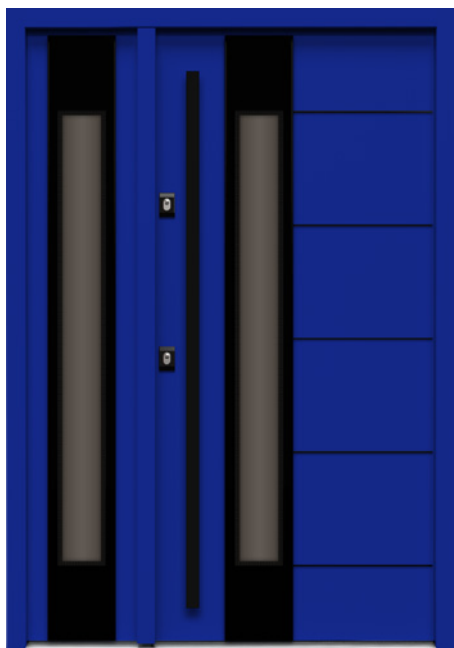

LINZ 3 B + A01 B



GRAZ 2 + A02



BADEN 1 + A03



AROSA 2 + A04

OKUCIA standardowe RC2

KLAMKA-KLAMKA



PRAGA

THERMO PREMIUM



PRAGA

OKUCIA za dopłatą

POCHWYT-KLAMKA

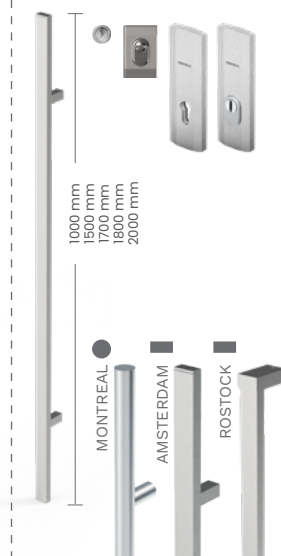

KOLORY INSERTÓW QUADRO

INOX

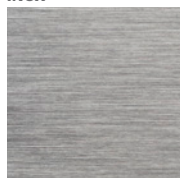

CZARNY

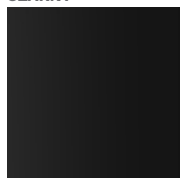

KOLORY OKUĆ

ANODA PLATYNA

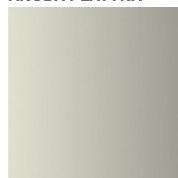

ANODA SREBRNA



ANODA CZARNA

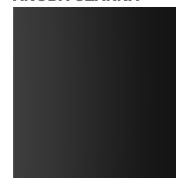

INOX

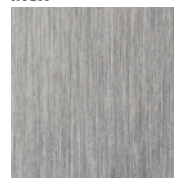

TYLKO DLA POCHWYTÓW

PALETA KOLORÓW TERRA

ORZECH ALPEJSKI

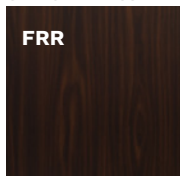

ORZECH BRAZYLIJSKI

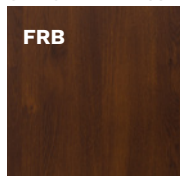

JASNY ORZECH

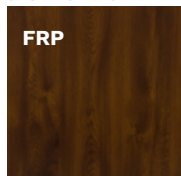

ZŁOTY DĄB



WINCHESTER

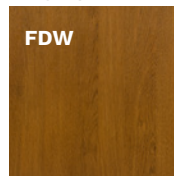

DĄB TURNER



**WIĘCEJ KOLORÓW
NA STRONIE 92**

* DOPLATA

** DLA DRZWI PRZESZKLONYCH RC2N



KP1 LUCERNA



KP2B LOZANNA B

SZEROKOŚĆ DRZWI LOZANNA, THUN, SION	80	90N	90E	100E*
SZEROKOŚĆ DRZWI LUCERNA	-	90N	90E	100E*
WYSOKOŚĆ DRZWI (DUOTHERM / ALUTHERM)	2076 mm / 2087 mm			

MODEL	THERMO PREMIUM 60	THERMO PREMIUM 75	THERMO PRIME 75
KP1 LUCERNA / KP1B LUCERNA B	5 049 Zł	5 449 Zł	7 099 Zł
KP2 LOZANNA / KP2B LOZANNA B	5 049 Zł	5 449 Zł	7 099 Zł
KP3 THUN / KP3B THUN B	4 849 Zł	5 249 Zł	6 899 Zł
KP6 THUN 2 / KP6B THUN 2 B	4 849 Zł	5 249 Zł	6 899 Zł
KP4 SION / KP4B SION B	4 849 Zł	5 249 Zł	6 899 Zł

WYPOSAŻENIE STANDARDOWE RC2**

- SKRZYDŁO PEŁNE SPEŁNIAJĄCE WARUNKI PROGRAMU CZYSTE POWIETRZE
- 4 PRZYLGI SKRZYDŁA
- THERMO PRIME – OŚCIEŻNICA ALUTHERM
- THERMO PREMIUM – OŚCIEŻNICA DUOTHERM
- ZAWIASY REGULOWANE 3D Z OSŁONKAMI W KOLORZE OKUC
- INSERTY QUADRO
- WZÓR JEDNOSTRONNY
- CIEPŁY PRÓG Z PODWALINĄ PODPROGOWĄ KLINARYTOWĄ, h=35 mm
- KOMPLET OKUC
- THERMO PRIME – SZYLDY DŁUGIE PRAGA LUB DZIELONE BERGEN
- THERMO PREMIUM – SZYLDY DŁUGIE PRAGA LUB BERGEN
- THERMO PRIME – ZAMEK LISTWOWY 3-PUNKTOWY AUTOMATYCZNY LUB ZAMEK LISTWOWY 5-PUNKTOWY HAKOWY, WKŁADKA W KLASIE 5
- THERMO PREMIUM – ZAMEK RYGLOWY ZW, WKŁADKI W KLASIE 5, SYSTEM JEDNEGO KLUCZA

DOPLATY

DRZWI LAKIEROWANE		PALETA GALA	890 Zł
		PALETA GALACTICA / GALA OPEN	1 090 Zł
		PALETA INTERGALACTICA	1 290 Zł
		DRZWI DWUKOLOROWE, PALETA GALA	650 Zł
		WYSOKOŚĆ DO 2240 mm	440 Zł
		WYSOKOŚĆ DO 2340 mm	680 Zł
		WYSOKOŚĆ DO 2400 mm	1 000 Zł
		ELEKTROZACZEP Z FUNKCJĄ DZIEŃ / NOC	280 Zł
THERMO PREMIUM – OŚCIEŻNICA ALUTHERM	950 Zł		
THERMO PREMIUM – ZAMEK LISTWOWY 3-PUNKTOWY 2-HAKOWY / AUTOMATYCZNY	bez dopłaty	POCHWYT 1800 mm	880 Zł
THERMO PREMIUM – ZAMEK DODATKOWY DO ZAMKA LISTWOWEGO 2-HAKOWEGO	200 Zł	POCHWYT AMSTERDAM / MONTREAL 1700 mm	855 Zł
DRZWI DWUKOLOROWE, PALETA TERRA	500 Zł	ZALECANY ELEKTROZACZEP 1500 mm	820 Zł
PAKIET RC3	420 Zł	1000 mm	765 Zł
WKŁADKI W KLASIE 6 W SYSTEMIE JEDNEGO KLUCZA	180 Zł	POCHWYT Z PRZYCISKIEM 1800 mm	1 750 Zł
THERMO PREMIUM – OCHRONA GÓRNEGO SZYLDU	35 Zł	AMSTERDAM / MONTREAL 1700 mm	1 730 Zł
GAŁKA-KLAMKA	55 Zł	Z DOSTOSOWANIEM SKRZYDŁA ORAZ ELEKTROZACZEPEM 1500 mm	1 700 Zł
KONTAKTRON	120 Zł	1000 mm	1 650 Zł
ROZMIAR 100E	350 Zł	POCHWYT Z PRZYCISKIEM 1700 mm	1 440 Zł
INSERT DRUGA STRONA	300 Zł	BEZPRZEWODOWYM AMSTERDAM 1500 mm	1 410 Zł
SAMOZAMYKACZ UKRYTY	1 250 Zł	NIEZBĘDNY ELEKTROZACZEP	
		POCHWYT ROSTOCK 2000 mm	1 070 Zł
		SKRACANIE DRZWI KP3, KP4, KP6 (10, 20, 30, 40 mm)	230 Zł
		ZESTAW tedee PRO	2 030 Zł
		THERMO PREMIUM – SZYLD PIERŚCIENIOWY DLA DRZWI Z POCHWYTEM I ZAMKIEM LISTWOWYM NIEDOSTĘPNY DLA T. PREMIUM 60 OTWIERANYCH DO WEW.	bez dopłaty

DOŚWIETLA ALUMINIOWE STAŁE: STRONY 102-103
PEŁNA LISTA WYPOSAŻENIA: STRONY 106-113

PALETA KOLORÓW TERRA

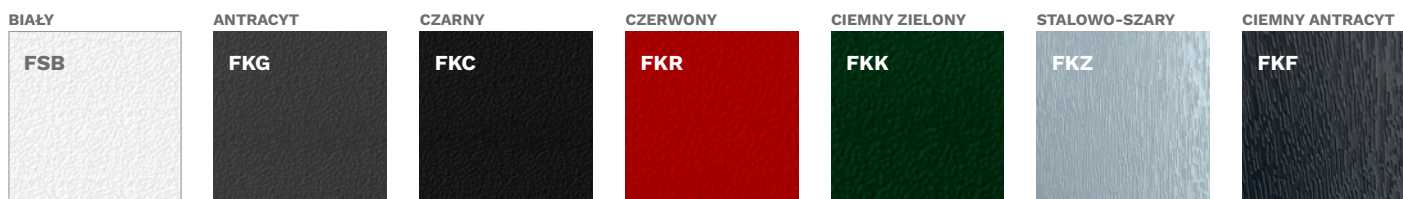



KP3 THUN



KP6 THUN 2



KP4 SION

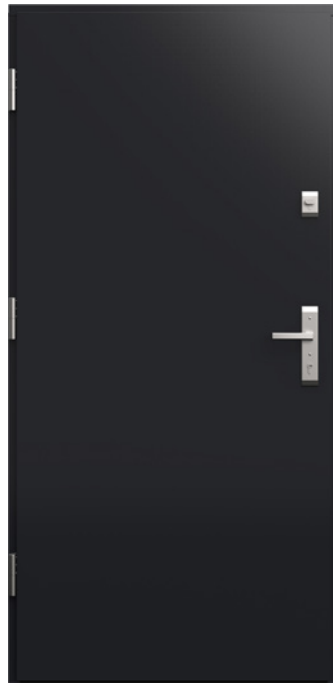

STRONA WEWNĘTRZNA

OKUCIA standardowe RC2

KLAMKA-KLAMKA



PRAGA



BERGEN



PRAGA



BERGEN

OKUCIA za dopłatą

KLAMKA-KLAMKA



PRAGA

GAŁKA-KLAMKA



PRAGA



BERGEN

POCHWYT-KLAMKA



BERGEN

1000 mm
1500 mm
1700 mm
1800 mm
2000 mm

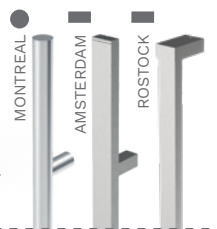

MONTREAL

AMSTERDAM

ROSTOCK

TYLKO DLA POCHWYTÓW

KOLORY INSERTÓW QUADRO

INOX



CZARNY



QUADRO

INSERTY
NA DRZWIACH
PEŁNYCH

KOLORY OKUĆ

ANODA PLATYNA



ANODA SREBRNA



ANODA CZARNA



INOX



PALETA KOLORÓW TERRA

ORZECH ALPEJSKI

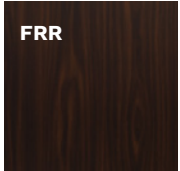

FRR

ORZECH BRAZYLIJSKI

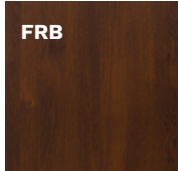

FRB

JASNY ORZECH

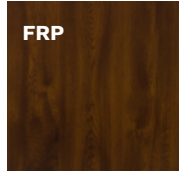

FRP

ZŁOTY DĄB



FDE

WINCHESTER

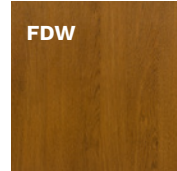

FDW

DĄB TURNER



FDT



WIĘCEJ KOLORÓW
NA STRONIE 92



KVB HAMBURG



KW9 LOCARNO

SZEROKOŚĆ DRZWI	80	90N	90E	100E*
WYSOKOŚĆ DRZWI (DUOTHERM / ALUTHERM)	2076 mm / 2087 mm			

MODEL	THERMO PREMIUM 60	THERMO PREMIUM 75	THERMO PRIME 75
KVB HAMBURG / KVBB HAMBURG B	6 049 Zł	6 449 Zł	8 099 Zł
KW9 LOCARNO / KW9B LOCARNO B	6 049 Zł	6 449 Zł	8 099 Zł
KVA ONEX / KVAB ONEX B	6 049 Zł	6 449 Zł	8 099 Zł

WYPOSAŻENIE STANDARDOWE RC2**

- SKRZYDŁO PRZESZKLONE SPEŁNIAJĄCE WARUNKI PROGRAMU CZYSTE POWIETRZE
- 4 PRZYLGI SKRZYDŁA
- THERMO PRIME – OŚCIEŻNICA ALUTHERM
- THERMO PREMIUM – OŚCIEŻNICA DUOTHERM
- ZAWIASY REGULOWANE 3D Z OSŁONKAMI W KOLORZE OKUĆ
- INSERTY QUADRO
- SZYBA POD PŁASZCZYZNĄ DRZWI
- WZÓR JEDNOSTRONNY
- CIEPŁY PRÓG Z PODWALINĄ PODPROGOWĄ KLINARYTOWĄ, h=35 mm
- KOMPLET OKUĆ
- THERMO PRIME – SZYLDY DŁUGIE PRAGA LUB DZIELONE BERGEN
- THERMO PREMIUM – SZYLDY DŁUGIE PRAGA LUB BERGEN
- THERMO PRIME – ZAMEK LISTWOWY 3-PUNKTOWY AUTOMATYCZNY LUB ZAMEK LISTWOWY 5-PUNKTOWY HAKOWY, WKŁADKA W KLASIE 5
- THERMO PREMIUM – ZAMEK RYGŁOWY ZW, WKŁADKI W KLASIE 5, SYSTEM JEDNEGO KLUCZA

DOPLĄTY

DRZWI LAKIEROWANE	PALETA GALA	890 Zł
	PALETA GALACTICA / GALA OPEN	1 090 Zł
	PALETA INTERGALACTICA	1 290 Zł
	DRZWI DWUKOLOROWE, PALETA GALA	650 Zł
DRZWI WYŻSZE CO 50 mm, TYLKO Z OŚCIEŻNICĄ ALUTHERM DOSTĘPNE KOLORY: TERRA (FRP, FDE, FDW, FDT, FKG, FKF, FSB), GALA, GALA OPEN, GALACTICA, INTERGALACTICA	WYSOKOŚĆ DO 2240 mm	440 Zł
	WYSOKOŚĆ DO 2340 mm	680 Zł
	WYSOKOŚĆ DO 2400 mm	1 000 Zł
THERMO PREMIUM – OŚCIEŻNICA ALUTHERM	1800 mm	880 Zł
THERMO PREMIUM – ZAMEK LISTWOWY 3-PUNKTOWY 2-HAKOWY / AUTOMATYCZNY	1700 mm	855 Zł
	1500 mm	820 Zł
	1000 mm	765 Zł
THERMO PREMIUM – ZAMEK DODATKOWY DO ZAMKA LISTWOWEGO 2-HAKOWEGO	1800 mm	1 750 Zł
DRZWI DWUKOLOROWE, PALETA TERRA	1700 mm	1 730 Zł
WKŁADKI W KLASIE 6 W SYSTEMIE JEDNEGO KLUCZA	1500 mm	1 700 Zł
	1000 mm	1 650 Zł
THERMO PREMIUM – OCHRONA GÓRNEGO SZYLDU	1700 mm	1 440 Zł
	1500 mm	1 410 Zł
GAŁKA-KLAMKA	2000 mm	1 070 Zł
KONTAKTRON		230 Zł
ROZMIAR 100E		350 Zł
SAMOZAMYKACZ UKRYTY		1 250 Zł
ELEKTROZACZEP Z FUNKCJĄ DZIEŃ / NOC		280 Zł
	POCHWYT AMSTERDAM / MONTREAL ZALECANY ELEKTROZACZEP	
	1500 mm	820 Zł
	1000 mm	765 Zł
	1800 mm	1 750 Zł
	1700 mm	1 730 Zł
	1500 mm	1 700 Zł
	1000 mm	1 650 Zł
	POCHWYT Z PRZYCISKIEM AMSTERDAM / MONTREAL Z DOSTOSOWANIEM SKRZYDŁA ORAZ ELEKTROZACZEPEM	
	1700 mm	1 440 Zł
	1500 mm	1 410 Zł
	POCHWYT ROSTOCK	2000 mm 1 070 Zł
	SKRACANIE DRZWI (10, 20, 30 40 mm)	230 Zł
	ZESTAW tedee PRO	2 030 Zł
	THERMO PREMIUM – SZYLD PIERŚCIENIOWY DLA DRZWI Z POCHWYTEM I ZAMKIEM LISTWOWYM NIEDOSTĘPNY DLA T. PREMIUM 60 OTWIERANYCH DO WEW.	bez dopłaty

DOŚWIETLA ALUMINIOWE STAŁE: STRONY 102-103
PEŁNA LISTA WYPOSAŻENIA: STRONY 106-113

SZYBY

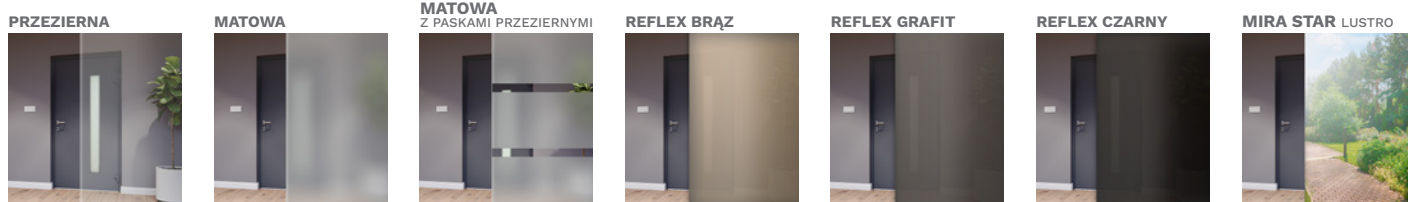

PALETA KOLORÓW TERRA

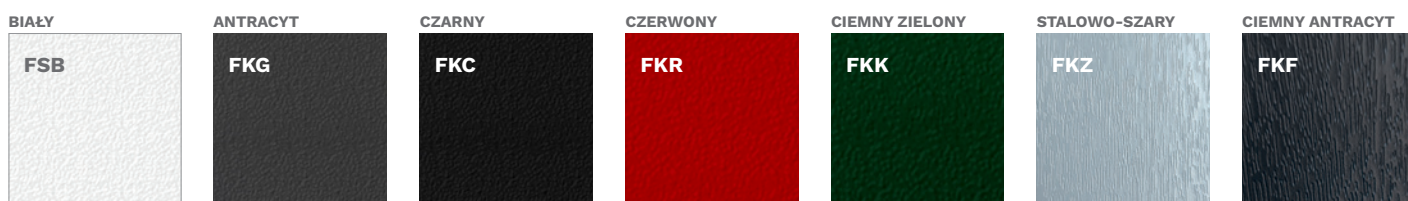



KW9B LOCARNO B



KVA ONEX



KVAB ONEX B



STRONA WEWNĘTRZNA

OKUCIA standardowe RC2

KLAMKA-KLAMKA

THERMO PRIME

PRAGA

BERGEN

OKUCIA za dopłatą

KLAMKA-KLAMKA

PRAGA

GAŁKA-KLAMKA

PRAGA

BERGEN

POCHWYT-KLAMKA

PRAGA

BERGEN

1000 mm
1500 mm
1700 mm
1800 mm
2000 mm

MONTREAL
AMSTERDAM
ROSTOCK

KOLORY INSERTÓW QUADRO

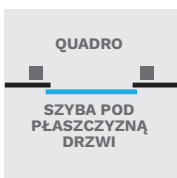

INOX

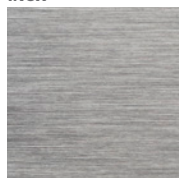

CZARNY

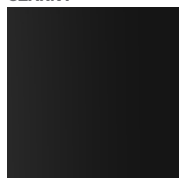

KOLORY OKUCÓW

ANODA PLATYNA

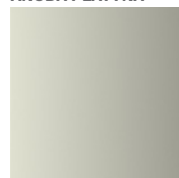

ANODA SREBRNA



ANODA CZARNA



INOX



TYLKO DLA POCHWYTÓW

PALETA KOLORÓW TERRA

ORZECH ALPEJSKI

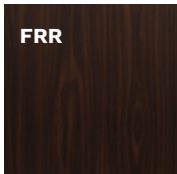

ORZECH BRAZYLIJSKI

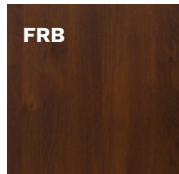

JASNY ORZECH

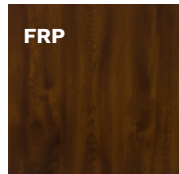

ZŁOTY DĄB

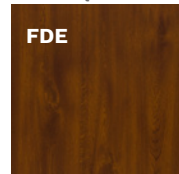

WINCHESTER

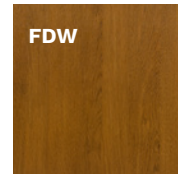

DĄB TURNER



**WIĘCEJ KOLORÓW
NA STRONIE 92**

* DOPLATA

** DLA DRZWI PRZESZKLONYCH RC2N



KWA PASAWA 1



KWB PASAWA 2

SZEROKOŚĆ DRZWI	80	90N	90E	100E*
WYSOKOŚĆ DRZWI (DUOTHERM / ALUTHERM)	2076 mm / 2087 mm			

MODEL	THERMO PREMIUM 60	THERMO PREMIUM 75	THERMO PRIME 75
KWA PASAWA 1 / KWAB PASAWA 1 B	6 049 Zł	6 449 Zł	8 099 Zł
KWB PASAWA 2 / KWBB PASAWA 2 B	5 849 Zł	6 249 Zł	7 899 Zł
KWC PASAWA 3 / KWCB PASAWA 3 B	5 849 Zł	6 249 Zł	7 899 Zł
KWD PASAWA 4 / KWDB PASAWA 4 B	5 749 Zł	6 149 Zł	7 799 Zł

WYPOSAŻENIE STANDARDOWE RC2**

- SKRZYDŁO PRZESZKLONE SPEŁNIAJĄCE WARUNKI PROGRAMU CZYSTE POWIETRZE
- 4 PRZYLGI SKRZYDŁA
- THERMO PRIME – OŚCIEŻNICA ALUTHERM
- THERMO PREMIUM – OŚCIEŻNICA DUOTHERM
- ZAWIASY REGULOWANE 3D Z OSŁONKAMI W KOLORZE OKUĆ
- INSERTY QUADRO
- SZYBA POD PŁASZCZYZNĄ DRZWI
- WZÓR JEDNOSTRONNY
- CIEPŁY PRÓG Z PODWALINĄ PODPROGOWĄ KLINARYTOWĄ, h=35 mm
- KOMPLET OKUĆ
- THERMO PRIME – SZYLDY DŁUGIE PRAGA LUB DZIELONE BERGEN
- THERMO PREMIUM – SZYLDY DŁUGIE PRAGA LUB BERGEN
- THERMO PRIME – ZAMEK LISTWOWY 3-PUNKTOWY AUTOMATYCZNY LUB ZAMEK LISTWOWY 5-PUNKTOWY HAKOWY, WKŁADKA W KLASIE 5
- THERMO PREMIUM – ZAMEK RYGLOWY ZW, WKŁADKI W KLASIE 5, SYSTEM JEDNEGO KLUCZA

DOPLĄTY

DRZWI LAKIEROWANE

DRZWI WYŻSZE CO 50 mm, TYLKO Z OŚCIEŻNICĄ ALUTHERM
DOSTĘPNE KOLORY: TERRA (FRP, FDE, FDW, FDT, FKG, FKF, FSB), GALA, GALA OPEN, GALACTICA, INTERGALACTICA

THERMO PREMIUM – OŚCIEŻNICA ALUTHERM	950 Zł	1800 mm	880 Zł
THERMO PREMIUM – ZAMEK LISTWOWY 3-PUNKTOWY 2-HAKOWY / AUTOMATYCZNY	bez dopłaty	1700 mm	855 Zł
THERMO PREMIUM – ZAMEK DODATKOWY DO ZAMKA LISTWOWEGO 2-HAKOWEGO	200 Zł	1500 mm	820 Zł
DRZWI DWUKOLOROWE, PALETA TERRA	500 Zł	1000 mm	765 Zł
WKŁADKI W KLASIE 6 W SYSTEMIE JEDNEGO KLUCZA	180 Zł	1800 mm	1 750 Zł
THERMO PREMIUM – OCHRONA GÓRNEGO SZYLDU	35 Zł	1700 mm	1 730 Zł
GAŁKA-KLAMKA	55 Zł	1500 mm	1 700 Zł
KONTAKTRON	120 Zł	1000 mm	1 650 Zł
ROZMIAR 100E	350 Zł	1700 mm	1 440 Zł
SAMOZAMYKACZ UKRYTY	1 250 Zł	1500 mm	1 410 Zł
ELEKTROZACZEP Z FUNKCJĄ DZIEŃ / NOC	280 Zł	2000 mm	1 070 Zł
			SKRACANIE DRZWI KWA, KWB, KWC (10, 20, 30, 40 mm), KWD (10, 20, 30, 40, 60, 80, 100 mm)
			230 Zł
			ZESTAW tedee PRO
			2 030 Zł
			THERMO PREMIUM – SZYLD PIERŚCIENIOWY DLA DRZWI Z POCHWYTEM I ZAMKIEM LISTWOWYM NIEDOSTĘPNY DLA T. PREMIUM 60 OTWIERANYCH DO WEW.
			bez dopłaty

DOŚWIETLA ALUMINIOWE STAŁE: STRONY 102-103
PEŁNA LISTA WYPOSAŻENIA: STRONY 106-113

SZYBY

PRZEZIERNIA

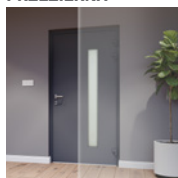

MATOWA

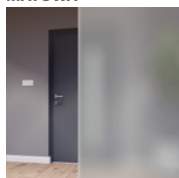

MATOWA Z PASKAMI PRZEZIERNYMI



REFLEX BRĄZ



REFLEX GRAFIT

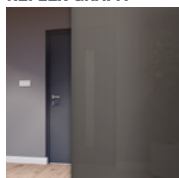

REFLEX CZARNY

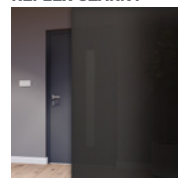

MIRA STAR LUSTRO

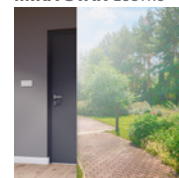

PALETA KOLORÓW TERRA

BIAŁY



ANTRACYT



CZARNY

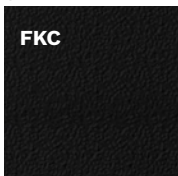

CZERWONY

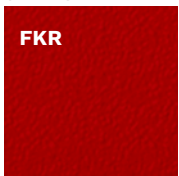

CIEMNY ZIELONY

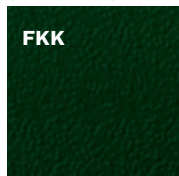

STAŁOWO-SZARY



CIEMNY ANTRACYT





KWCB PASAWA 3 B



KWC PASAWA 3



KWD PASAWA 4



STRONA WEWNĘTRZNA

OKUCIA standardowe RC2

KLAMKA-KLAMKA

THERMO PRIME PRAGA

BERGEN

OKUCIA za dopłatą

KLAMKA-KLAMKA

PRAGA

GAŁKA-KLAMKA

PRAGA

BERGEN

POCHWYT-KLAMKA

1000 mm
1500 mm
1700 mm
1800 mm
2000 mm

MONTREAL
AMSTERDAM
ROSTOCK

BERGEN

KOLORY INSERTÓW QUADRO

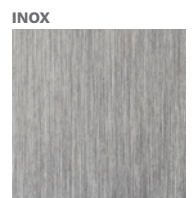
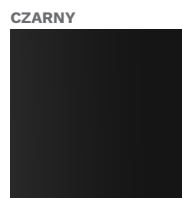
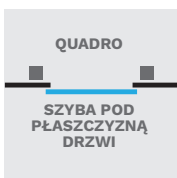

TYLKO DLA POCHWYTÓW

PALETA KOLORÓW TERRA

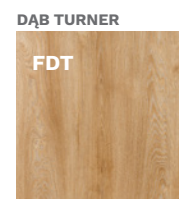
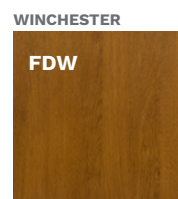
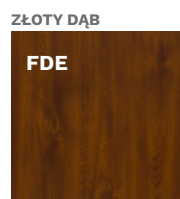
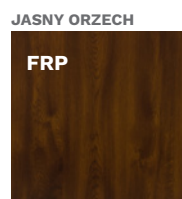
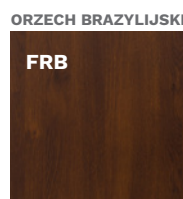
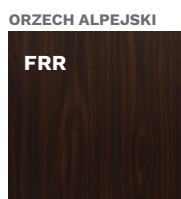

WIĘCEJ KOLORÓW
NA STRONIE 92

* DOPLATA

** DLA DRZWI PRZESZKLONYCH RC2N



KW5 JENA 5



KW4 JENA 4

SZEROKOŚĆ DRZWI	80	90N	90E	100E*
WYSOKOŚĆ DRZWI (DUOTHERM / ALUTHERM)	2076 mm / 2087 mm			

MODEL	THERMO PREMIUM 60	THERMO PREMIUM 75	THERMO PRIME 75
KW3 JENA 3	5 749 Zł	6 149 Zł	7 799 Zł
KW4 JENA 4	5 749 Zł	6 149 Zł	7 799 Zł
KW5 JENA 5	5 749 Zł	6 149 Zł	7 799 Zł

WYPOSAŻENIE STANDARDOWE RC2**

- SKRZYDŁO PRZESZKLONE SPEŁNIAJĄCE WARUNKI PROGRAMU CZYSTE POWIETRZE
- 4 PRZYLGI SKRZYDŁA
- THERMO PRIME – OŚCIEŻNICA ALUTHERM
- THERMO PREMIUM – OŚCIEŻNICA DUOTHERM
- ZAWIASY REGULOWANE 3D Z OSŁONKAMI W KOLORZE OKUC
- SZYBA POD PŁASZCZYZNĄ DRZWI
- WZÓR JEDNOSTRONNY
- CIEPŁY PRÓG Z PODWALINĄ PODPROGOWĄ KLINARTOWĄ, h=35 mm
- KOMPLET OKUC
- THERMO PRIME – SZYLDY DŁUGIE PRAGA LUB DZIELONE BERGEN
- THERMO PREMIUM – SZYLDY DŁUGIE PRAGA LUB BERGEN
- THERMO PRIME – ZAMEK LISTWOWY 3-PUNKTOWY AUTOMATYCZNY LUB ZAMEK LISTWOWY 5-PUNKTOWY HAKOWY, WKŁADKA W KLASIE 5
- THERMO PREMIUM – ZAMEK RYGLOWY ZW, WKŁADKI W KLASIE 5, SYSTEM JEDNEGO KLUCZA

DOPLATY

DRZWI LAKIEROWANE		PALETA GALA	890 Zł
		PALETA GALACTICA / GALA OPEN	1 090 Zł
		PALETA INTERGALACTICA	1 290 Zł
DRZWI NA WYMIAR CO 10 mm TYLKO Z OŚCIEŻNICĄ ALUTHERM		DRZWI DWUKOLOROWE, PALETA GALA	650 Zł
DOSTĘPNE KOLORY: TERRA (FRP, FDE, FDW, FDT, FKG, FKF, FSB), GALA, GALA OPEN, GALACTICA, INTERGALACTICA		SZEROKOŚĆ DO 1130 mm	350 Zł
		WYSOKOŚĆ DO 2240 mm	440 Zł
		WYSOKOŚĆ DO 2340 mm	680 Zł
		WYSOKOŚĆ DO 2400 mm	1 000 Zł
THERMO PREMIUM – OŚCIEŻNICA ALUTHERM	950 Zł	POCHWYT 1800 mm	880 Zł
THERMO PREMIUM – ZAMEK LISTWOWY 3-PUNKTOWY 2-HAKOWY / AUTOMATYCZNY	bez dopłaty	AMSTERDAM / MONTREAL 1700 mm	855 Zł
THERMO PREMIUM – ZAMEK DODATKOWY DO ZAMKA LISTWOWEGO 2-HAKOWEGO	200 Zł	ZALECANY ELEKTROZACZEP 1500 mm	820 Zł
DRZWI DWUKOLOROWE, PALETA TERRA	500 Zł	1000 mm	765 Zł
WKŁADKI W KLASIE 6 W SYSTEMIE JEDNEGO KLUCZA	180 Zł	POCHWYT Z PRZYCISKIEM 1800 mm	1 750 Zł
THERMO PREMIUM – OCHRONA GÓRNEGO SZYLDU	35 Zł	AMSTERDAM / MONTREAL 1700 mm	1 730 Zł
GAŁKA-KLAMKA	55 Zł	Z DOSTOSOWANIEM SKRZYDŁA ORAZ ELEKTROZACZEPEM 1500 mm	1 700 Zł
KONTAKTRON	120 Zł	1000 mm	1 650 Zł
ROZMIAR 100E	350 Zł	POCHWYT Z PRZYCISKIEM 1700 mm	1 440 Zł
SAMOZAMYKACZ UKRYTY	1 250 Zł	BEZPRZEWODOWYM AMSTERDAM 1500 mm	1 410 Zł
ELEKTROZACZEP Z FUNKCJĄ DZIEŃ / NOC	280 Zł	NIEZBĘDNY ELEKTROZACZEP 2000 mm	1 070 Zł
		POCHWYT ROSTOCK	
		SKRACANIE DRZWI (10, 20, 30, 40, 60, 80, 100 mm)	230 Zł
		ZESTAW tedee PRO	2 030 Zł
		THERMO PREMIUM – SZYLD PIERŚCIENIOWY DLA DRZWI Z POCHWYTEM I ZAMKIEM LISTWOWYM NIEDOSTĘPNY DLA T. PREMIUM 60 OTWIERANYCH DO WEW.	bez dopłaty

DOŚWIETLA ALUMINIOWE STAŁE: STRONY 102-103
PEŁNA LISTA WYPOSAŻENIA: STRONY 106-113

SZYBY

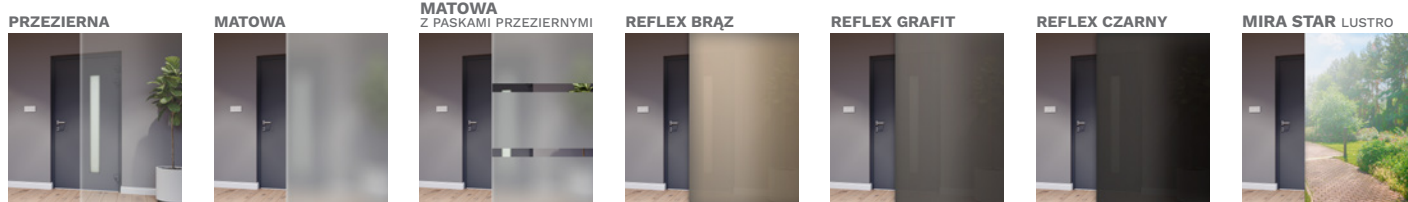

PALETA KOLORÓW TERRA

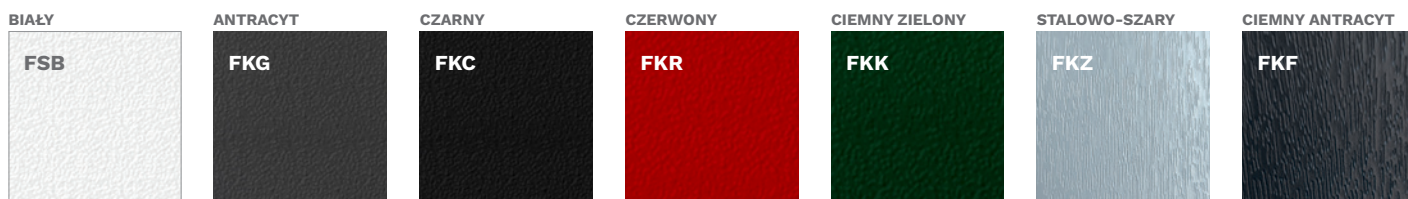



KW3 JENA 3



KW3 JENA 3 STRONA WEWNĘTRZNA



KW4 JENA 4



KW4 JENA 4 STRONA WEWNĘTRZNA

OKUCIA standardowe RC2

THERMO PRIME

KLAMKA-KLAMKA PRAGA

BERGEN

THERMO PREMIUM

PRAGA

BERGEN

OKUCIA za dopłatą

KLAMKA-KLAMKA PRAGA

GAŁKA-KLAMKA PRAGA

BERGEN

POCHWYT-KLAMKA

1000 mm
1500 mm
1700 mm
1800 mm
2000 mm

MONTREAL
AMSTERDAM
ROSTOCK

TYLKO DLA POCHWYTÓW

KOLORY OKUC

ANODA PLATYNA



ANODA SREBRNA



ANODA CZARNA



INOX

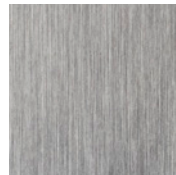

TYLKO DLA POCHWYTÓW

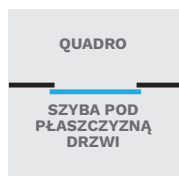

PALETA KOLORÓW TERRA

ORZECH ALPEJSKI

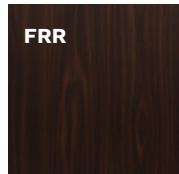

ORZECH BRAZYLIJSKI

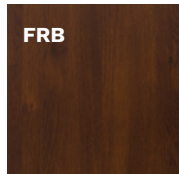

JASNY ORZECH

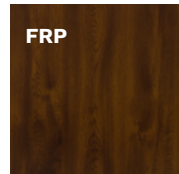

ZŁOTY DĄB

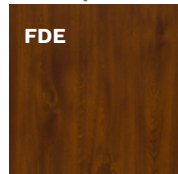

WINCHESTER

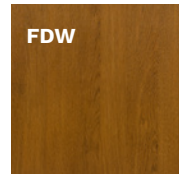

DĄB TURNER



WIĘCEJ KOLORÓW
NA STRONIE 92

* DOPLATA

** DLA DRZWI PRZESZKLONYCH RC2N



KWF BAMBERG 1



KWG BAMBERG 2

SZEROKOŚĆ DRZWI	80	90N	90E	100E*
WYSOKOŚĆ DRZWI (DUOTHERM / ALUTHERM)	2076 mm / 2087 mm			

MODEL	THERMO PREMIUM 60	THERMO PREMIUM 75	THERMO PRIME 75
KWF BAMBERG 1 / KWFB BAMBERG 1 B	5 849 zł	6 249 zł	7 899 zł
KWG BAMBERG 2 / KWGB BAMBERG 2 B	5 749 zł	6 149 zł	7 799 zł
KWH BAMBERG 3 / KWHB BAMBERG 3 B	5 849 zł	6 249 zł	7 899 zł
KWI BAMBERG 4 / KWIB BAMBERG 4 B	5 749 zł	6 149 zł	7 799 zł

WYPOSAŻENIE STANDARDOWE RC2**

- SKRZYDŁO PRZESZKLONE SPEŁNIAJĄCE WARUNKI PROGRAMU CZYSTE POWIETRZE
- 4 PRZYLGI SKRZYDŁA
- THERMO PRIME – OŚCIEŻNICA ALUTHERM
- THERMO PREMIUM – OŚCIEŻNICA DUOTHERM
- ZAWIASY REGULOWANE 3D Z OSŁONKAMI W KOLORZE OKUĆ
- INSERTY QUADRO
- SZYBA POD PŁASZCZYZNĄ DRZWI
- WZÓR JEDNOSTRONNY
- CIEPŁY PRÓG Z PODWALINĄ PODPROGOWĄ KLINARYTOWĄ, h=35 mm
- KOMPLET OKUĆ
- THERMO PRIME – SZYLDY DŁUGIE PRAGA LUB DZIELONE BERGEN
- THERMO PREMIUM – SZYLDY DŁUGIE PRAGA LUB BERGEN
- THERMO PRIME – ZAMEK LISTWOWY 3-PUNKTOWY AUTOMATYCZNY LUB ZAMEK LISTWOWY 5-PUNKTOWY HAKOWY, WKŁADKA W KLASIE 5
- THERMO PREMIUM – ZAMEK RYGLOWY ZW, WKŁADKI W KLASIE 5, SYSTEM JEDNEGO KLUCZA

DOPLĄTY

DRZWI LAKIEROWANE	PALETA GALA	890 zł
	PALETA GALACTICA / GALA OPEN	1 090 zł
	PALETA INTERGALACTICA	1 290 zł
	DRZWI DWUKOLOROWE, PALETA GALA	650 zł
DRZWI WYŻSZE CO 50 mm, TYLKO Z OŚCIEŻNICĄ ALUTHERM DOSTĘPNE KOLORY: TERRA (FRP, FDE, FDW, FDT, FKG, FKF, FSB), GALA, GALA OPEN, GALACTICA, INTERGALACTICA	WYSOKOŚĆ DO 2240 mm	440 zł
	WYSOKOŚĆ DO 2340 mm	680 zł
	WYSOKOŚĆ DO 2400 mm	1 000 zł
THERMO PREMIUM – OŚCIEŻNICA ALUTHERM	1800 mm	880 zł
THERMO PREMIUM – ZAMEK LISTWOWY 3-PUNKTOWY 2-HAKOWY / AUTOMATYCZNY	POCHWYT AMSTERDAM / MONTREAL ZALECANY ELEKTROZACZEP	1700 mm 855 zł 1500 mm 820 zł 1000 mm 765 zł
THERMO PREMIUM – ZAMEK DODATKOWY DO ZAMKA LISTWOWEGO 2-HAKOWEGO	POCHWYT Z PRZYCISKIEM AMSTERDAM / MONTREAL	1800 mm 1 750 zł 1700 mm 1 730 zł
DRZWI DWUKOLOROWE, PALETA TERRA	Z DOSTOSOWANIEM SKRZYDŁA ORAZ ELEKTROZACZEPEM	1500 mm 1 700 zł 1000 mm 1 650 zł
WKŁADKI W KLASIE 6 W SYSTEMIE JEDNEGO KLUCZA	POCHWYT Z PRZYCISKIEM BEZPRZEWODOWYM AMSTERDAM NIEZBĘDNY ELEKTROZACZEP	1700 mm 1 440 zł 1500 mm 1 410 zł
THERMO PREMIUM – OCHRONA GÓRNEGO SZYLDU	POCHWYT ROSTOCK	2000 mm 1 070 zł
GAŁKA-KLAMKA	SKRACANIE DRZWI (10, 20, 30, 40 mm)	230 zł
KONTAKTRON	ZESTAW tedee PRO	2 030 zł
ROZMIAR 100E	THERMO PREMIUM – SZYLD PIERŚCIENIOWY DLA DRZWI Z POCHWYTEM I ZAMKIEM LISTWOWYM NIEDOSTĘPNY DLA T. PREMIUM 60 OTWIERANYCH DO WEW.	bez dopłaty
SAMOZAMYKACZ UKRYTY		
ELEKTROZACZEP Z FUNKCJĄ DZIEŃ / NOC		

DOŚWIETLA ALUMINIOWE STAŁE: STRONY 102-103
PEŁNA LISTA WYPOSAŻENIA: STRONY 106-113

SZYBY

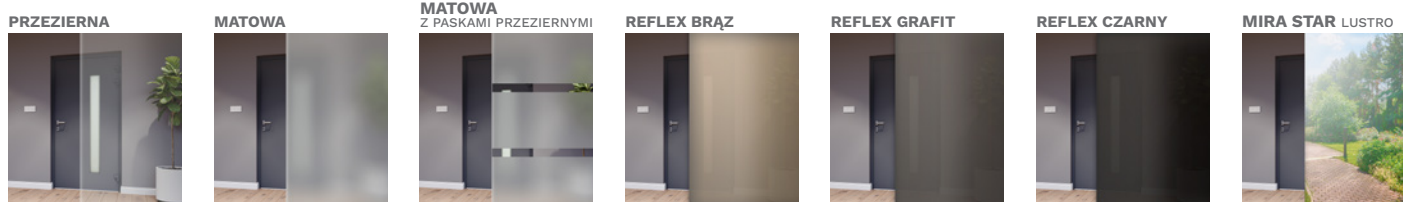

PALETA KOLORÓW TERRA





KWH BAMBERG 3



KWI BAMBERG 4



KWF BAMBERG 1



STRONA WEWNĘTRZNA

OKUCIA standardowe RC2

KLAMKA-KLAMKA

THERMO PRIME

PRAGA

BERGEN

OKUCIA za dopłatą

KLAMKA-KLAMKA

PRAGA

GAŁKA-KLAMKA

PRAGA

BERGEN

POCHWYT-KLAMKA

1000 mm
1500 mm
1700 mm
1800 mm
2000 mm

MONTREAL
AMSTERDAM
ROSTOCK

PRAGA

BERGEN

KOLORY INSERTÓW QUADRO

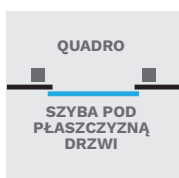

INOX

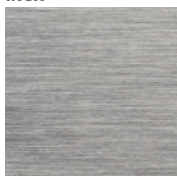

CZARNY

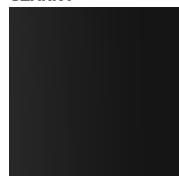

KOLORY OKUĆ

ANODA PLATYNA

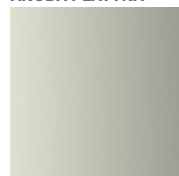

ANODA SREBRNA



ANODA CZARNA



INOX

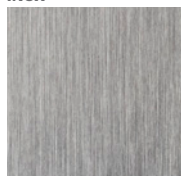

TYLKO DLA POCHWYTÓW

PALETA KOLORÓW TERRA

ORZECH ALPEJSKI

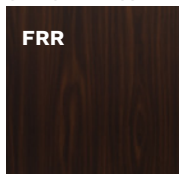

ORZECH BRAZYLIJSKI

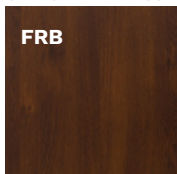

JASNY ORZECH

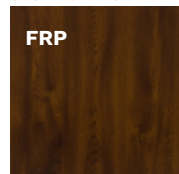

ZŁOTY DĄB

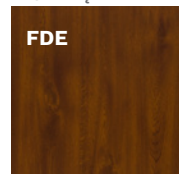

WINCHESTER

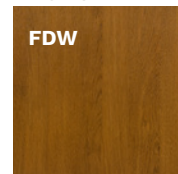

DĄB TURNER



WIĘCEJ KOLORÓW
NA STRONIE 92

* DOPLATA

** DLA DRZWI PRZESZKLONYCH RC2N



KWJB ULM 1 B



KWK ULM 2

SZEROKOŚĆ DRZWI	80	90N	90E	100E*
WYSOKOŚĆ DRZWI (DUOTHERM / ALUTHERM)	2076 mm / 2087 mm			

MODEL	THERMO PREMIUM 60	THERMO PREMIUM 75	THERMO PRIME 75
KWJ ULM 1 / KWJB ULM 1 B	5 749 zł	6 149 zł	-
KWK ULM 2 / KWKB ULM 2 B	5 749 zł	6 149 zł	7 799 zł

WYPOSAŻENIE STANDARDOWE RC2**

- SKRZYDŁO PRZESZKLONE SPEŁNIAJĄCE WARUNKI PROGRAMU CZYSTE POWIETRZE
- 4 PRZYLGI SKRZYDŁA
- THERMO PRIME – OŚCIEŻNICA ALUTHERM
- THERMO PREMIUM – OŚCIEŻNICA DUOTHERM
- ZAWIASY REGULOWANE 3D Z OSŁONKAMI W KOLORZE OKUĆ
- INSERTY QUADRO
- SZYBA POD PŁASZCZYZNĄ DRZWI
- WZÓR JEDNOSTRONNY
- CIEPŁY PRÓG Z PODWALINĄ PODPROGOWĄ KLINARYTOWĄ, h=35 mm
- KOMPLET OKUĆ
- THERMO PRIME – SZYLDY DŁUGIE PRAGA LUB DZIELONE BERGEN
- THERMO PREMIUM – SZYLDY DŁUGIE PRAGA LUB BERGEN
- THERMO PRIME – ZAMEK LISTWOWY 3-PUNKTOWY AUTOMATYCZNY LUB ZAMEK LISTWOWY 5-PUNKTOWY HAKOWY, WKŁADKA W KLASIE 5
- THERMO PREMIUM – ZAMEK RYGLOWY ZW, WKŁADKI W KLASIE 5, SYSTEM JEDNEGO KLUCZA

DOPLĄTY

DRZWI LAKIEROWANE		PALETA GALA	890 zł
		PALETA GALACTICA / GALA OPEN	1 090 zł
		PALETA INTERGALACTICA	1 290 zł
		DRZWI DWUKOLOROWE, PALETA GALA	650 zł
		WYSOKOŚĆ DO 2240 mm	440 zł
		WYSOKOŚĆ DO 2340 mm	680 zł
		WYSOKOŚĆ DO 2400 mm	1 000 zł
THERMO PREMIUM – OŚCIEŻNICA ALUTHERM	950 zł	1800 mm	880 zł
THERMO PREMIUM – ZAMEK LISTWOWY 3-PUNKTOWY 2-HAKOWY / AUTOMATYCZNY NIEDOSTĘPNE DLA KWJ ULM 1	bez dopłaty	POCHWYT AMSTERDAM / MONTREAL ZALECANY ELEKTROZACZEP	1700 mm 855 zł 1500 mm 820 zł 1000 mm 765 zł
THERMO PREMIUM – ZAMEK DODATKOWY DO ZAMKA LISTWOWEGO 2-HAKOWEGO	200 zł	POCHWYT Z PRZYCISKIEM AMSTERDAM / MONTREAL Z DOSTOSOWANIEM SKRZYDŁA ORAZ ELEKTROZACZEPEM	1800 mm 1 750 zł 1700 mm 1 730 zł 1500 mm 1 700 zł 1000 mm 1 650 zł
DRZWI DWUKOLOROWE, PALETA TERRA	500 zł	POCHWYT Z PRZYCISKIEM BEZPRZEWODOWYM AMSTERDAM NIEZBĘDNY ELEKTROZACZEP	1700 mm 1 440 zł 1500 mm 1 410 zł
WKŁADKI W KLASIE 6 W SYSTEMIE JEDNEGO KLUCZA	180 zł	POCHWYT ROSTOCK	2000 mm 1 070 zł
THERMO PREMIUM – OCHRONA GÓRNEGO SZYLDU	35 zł	SKRACANIE DRZWI (10, 20, 30, 40, 60, 80, 100 mm)	230 zł
GAŁKA-KLAMKA	55 zł	ZESTAW tedee PRO	2 030 zł
KONTAKTRON	120 zł	THERMO PREMIUM – SZYLD PIERŚCIENIOWY DLA DRZWI Z POCHWYTEM I ZAMKIEM LISTWOWYM NIEDOSTĘPNY DLA T. PREMIUM 60 OTWIERANYCH DO WEW.	bez dopłaty
ROZMIAR 100E	350 zł		
SAMOZAMYKACZ UKRYTY	1 250 zł		
ELEKTROZACZEP Z FUNKCJĄ DZIEŃ / NOC	280 zł		

DOŚWIETLA ALUMINIOWE STAŁE: STRONY 102-103
PEŁNA LISTA WYPOSAŻENIA: STRONY 106-113

SZYBY

PRZEZIERNĄ

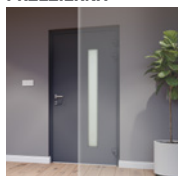

MATOWA

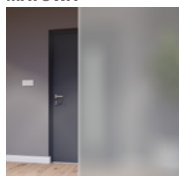

REFLEX BRĄZ

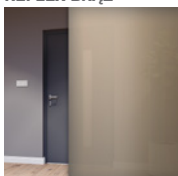

REFLEX GRAFIT

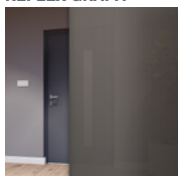

REFLEX CZARNY

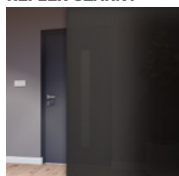

MIRA STAR LUSTRO

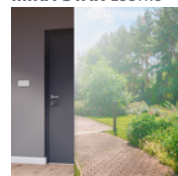

PALETA KOLORÓW TERRA

BIAŁY



ANTRACYT



CZARNY

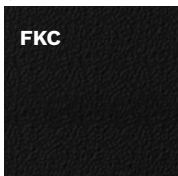

CZERWONY

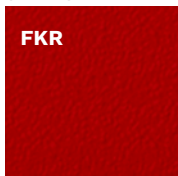

CIEMNY ZIELONY

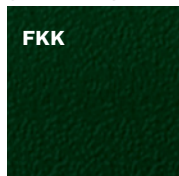

STAŁOWO-SZARY



CIEMNY ANTRACYT





KWJ ULM 1



KWJ ULM 1 STRONA WEWNĘTRZNA



KWK ULM 2



KWK ULM 2 STRONA WEWNĘTRZNA

KOLORY INSERTÓW QUADRO

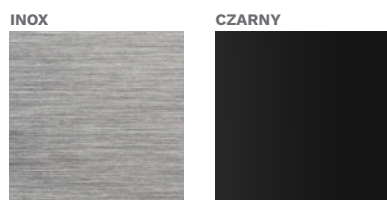

KOLORY OKUCIA

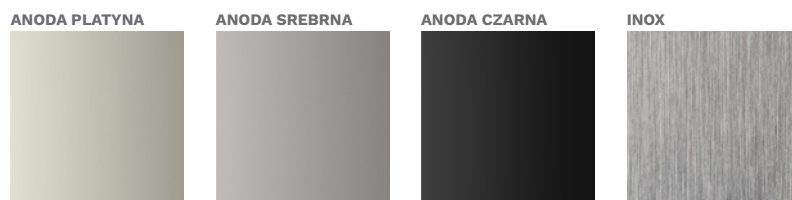

TYLKO DLA POCHWYTÓW

PALETA KOLORÓW TERRA



WIĘCEJ KOLORÓW
NA STRONIE 92

OKUCIA standardowe RC2

OKUCIA za dopłatą

THERMO PRIME

KLAMKA-KLAMKA PRAGA

GAŁKA-KLAMKA PRAGA

THERMO PREMIUM

POCHWYT-KLAMKA PRAGA

BERGEN

1000 mm
1500 mm
1700 mm
1800 mm
2000 mm

MONTREAL
AMSTERDAM
ROSTOCK

* DOPLATA

** DLA DRZWI PRZESZKLONYCH RC2N



KWL TREWIR 1



KWMB TREWIR 2 B

SZEROKOŚĆ DRZWI	80	90N	90E	100E*
WYSOKOŚĆ DRZWI (DUOTHERM / ALUTHERM)	2076 mm / 2087 mm			

MODEL	THERMO PREMIUM 60	THERMO PREMIUM 75	THERMO PRIME 75
KWL TREWIR 1 / KWLB TREWIR 1 B	5 849 Zł	5 849 Zł	7 899 Zł
KWM TREWIR 2 / KWMB TREWIR 2 B	5 749 Zł	5 749 Zł	7 799 Zł
KWN TREWIR 3 / KWNB TREWIR 3 B	5 849 Zł	5 849 Zł	7 899 Zł
KWP TREWIR 4 / KWPB TREWIR 4 B	5 749 Zł	5 749 Zł	7 799 Zł
KW7 TREWIR 7 / KW7B TREWIR 7 B	5 749 Zł	5 749 Zł	7 799 Zł

WYPOSAŻENIE STANDARDOWE RC2**

- SKRZYDŁO PRZESZKLONE SPEŁNIAJĄCE WARUNKI PROGRAMU CZYSTE POWIETRZE
- 4 PRZYLGI SKRZYDŁA
- THERMO PRIME – OŚCIEŻNICA ALUTHERM
- THERMO PREMIUM – OŚCIEŻNICA DUOTHERM
- ZAWIASY REGULOWANE 3D Z OSŁONKAMI W KOLORZE OKUC
- INSERTY QUADRO
- SZYBA POD PŁASZCZYZNĄ DRZWI
- WZÓR JEDNOSTRONNY
- CIEPŁY PRÓG Z PODWALINĄ PODPROGOWĄ KLINARYTOWĄ, h=35 mm
- KOMPLET OKUC
- THERMO PRIME – SZYLDY DŁUGIE PRAGA LUB DZIELONE BERGEN
- THERMO PREMIUM – SZYLDY DŁUGIE PRAGA LUB BERGEN
- THERMO PRIME – ZAMEK LISTWOWY 3-PUNKTOWY AUTOMATYCZNY LUB ZAMEK LISTWOWY 5-PUNKTOWY HAKOWY, WKŁADKA W KLASIE 5
- THERMO PREMIUM – ZAMEK RYGŁOWY ZW, WKŁADKI W KLASIE 5, SYSTEM JEDNEGO KLUCZA

DOPLATY

DRZWI LAKIEROWANE	PALETA GALA	890 Zł
	PALETA GALACTICA / GALA OPEN	1 090 Zł
	PALETA INTERGALACTICA	1 290 Zł
	DRZWI DWUKOLOROWE, PALETA GALA	650 Zł
DRZWI WYŻSZE CO 50 mm, TYLKO Z OŚCIEŻNICĄ ALUTHERM DOSTĘPNE KOLORY: TERRA (FRP, FDE, FDW, FDT, FKG, FKF, FSB), GALA, GALA OPEN, GALACTICA, INTERGALACTICA	WYSOKOŚĆ DO 2240 mm	440 Zł
	WYSOKOŚĆ DO 2340 mm	680 Zł
	WYSOKOŚĆ DO 2400 mm	1 000 Zł
THERMO PREMIUM – OŚCIEŻNICA ALUTHERM	1800 mm	880 Zł
THERMO PREMIUM – ZAMEK LISTWOWY 3-PUNKTOWY 2-HAKOWY / AUTOMATYCZNY	1700 mm	855 Zł
	1500 mm	820 Zł
	1000 mm	765 Zł
THERMO PREMIUM – ZAMEK DODATKOWY DO ZAMKA LISTWOWEGO 2-HAKOWEGO	1800 mm	1 750 Zł
DRZWI DWUKOLOROWE, PALETA TERRA	1700 mm	1 730 Zł
WKŁADKI W KLASIE 6 W SYSTEMIE JEDNEGO KLUCZA	1500 mm	1 700 Zł
	1000 mm	1 650 Zł
THERMO PREMIUM – OCHRONA GÓRNEGO SZYLDU	1700 mm	1 440 Zł
GAŁKA-KLAMKA	1500 mm	1 410 Zł
KONTAKTRON	2000 mm	1 070 Zł
ROZMIAR 100E	SKRACANIE DRZWI (10, 20, 30, 40 mm)	230 Zł
SAMOZAMYKACZ UKRYTY	ZESTAW tedee PRO	2 030 Zł
ELEKTROZACZEP Z FUNKCJĄ DZIEŃ / NOC	THERMO PREMIUM – SZYLD PIERŚCIENIOWY DLA DRZWI Z POCHWYTEM I ZAMKIEM LISTWOWYM NIEDOSTĘPNY DLA T. PREMIUM 60 OTWIERANYCH DO WEW.	bez dopłaty

DOŚWIETLA ALUMINIOWE STAŁE: STRONY 102-103
PEŁNA LISTA WYPOSAŻENIA: STRONY 106-113

SZYBY

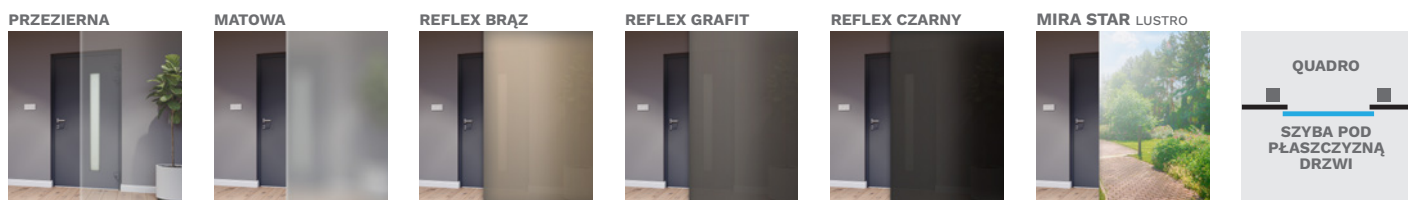

PALETA KOLORÓW TERRA

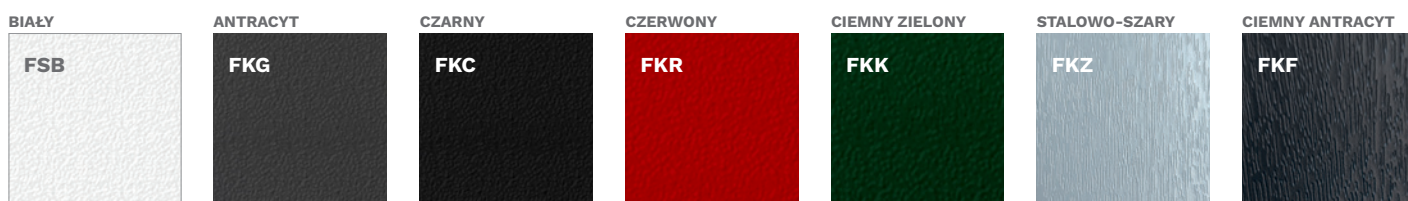



KWN TREWIR 3



KWP TREWIR 4



KW7 TREWIR 7



KWL TREWIR 1 STRONA WEWNĘTRZNA

KOLORY INSERTÓW QUADRO



KOLORY OKUĆ

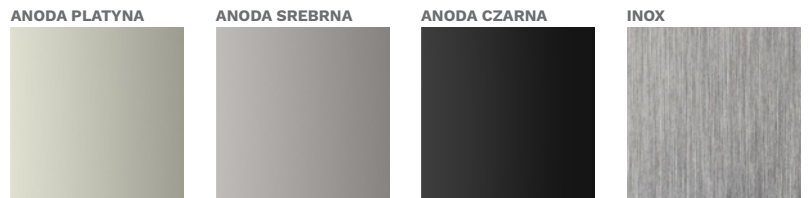

TYLKO DLA POCHWYTÓW

PALETA KOLORÓW TERRA



WIĘCEJ KOLORÓW
NA STRONIE 92

OKUCIA standardowe RC2

OKUCIA za dopłatą

THERMO PRIME

KLAMKA-KLAMKA PRAGA

GAŁKA-KLAMKA PRAGA

THERMO PREMIUM

POCHWYT-KLAMKA PRAGA

BERGEN

1000 mm
1500 mm
1700 mm
1800 mm
2000 mm

MONTREAL
AMSTERDAM
ROSTOCK

* DOPLATA

** DLA DRZWI PRZESZKLONYCH RC2N

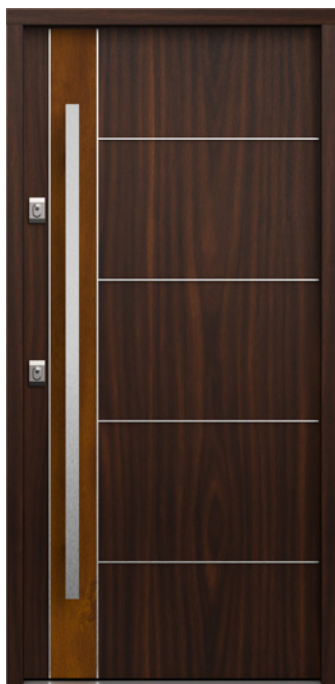

KPN KRONACH 1



KPPB KRONACH 2 B

SZEROKOŚĆ DRZWI	80	90N	90E	100E*
WYSOKOŚĆ DRZWI (DUOTHERM / ALUTHERM)	2076 mm / 2087 mm			

MODEL	THERMO PREMIUM 60	THERMO PREMIUM 75	THERMO PRIME 75
KPN KRONACH 1 / KPNB KRONACH 1 B	5 049 zł	5 449 zł	7 099 zł
KPP KRONACH 2 / KPPB KRONACH 2 B	4 849 zł	5 249 zł	6 899 zł
KPT KRONACH 3 / KPTB KRONACH 3 B	5 049 zł	5 449 zł	-
KPZ KRONACH 4 / KPZB KRONACH 4 B	4 849 zł	5 249 zł	-

WYPOSAŻENIE STANDARDOWE RC2**

- SKRZYDŁO PEŁNE SPEŁNIAJĄCE WARUNKI PROGRAMU CZYSTE POWIETRZE
- 4 PRZYLGI SKRZYDŁA
- THERMO PRIME – OŚCIEŻNICA ALUTHERM
- THERMO PREMIUM – OŚCIEŻNICA DUOTHERM
- ZAWIASY REGULOWANE 3D Z OSŁONKAMI W KOLORZE OKUĆ
- INSERTY QUADRO
- WZÓR JEDNOSTRONNY
- CIEPŁY PRÓG Z PODWALINĄ PODPROGOWĄ KLINARTOWĄ, h=35 mm
- KOMPLET OKUĆ
- THERMO PRIME – SZYLDY DŁUGIE PRAGA LUB DZIELONE BERGEN
- THERMO PREMIUM – SZYLDY DŁUGIE PRAGA LUB BERGEN
- THERMO PRIME – ZAMEK LISTWOWY 3-PUNKTOWY AUTOMATYCZNY LUB ZAMEK LISTWOWY 5-PUNKTOWY HAKOWY, WKŁADKA W KLASIE 5
- THERMO PREMIUM – ZAMEK RYGLOWY ZW, WKŁADKI W KLASIE 5, SYSTEM JEDNEGO KLUCZA

DOPLĄTY

DRZWI LAKIEROWANE		PALETA GALA	890 zł
		PALETA GALACTICA / GALA OPEN	1 090 zł
		PALETA INTERGALACTICA	1 290 zł
		DRZWI DWUKOLOROWE, PALETA GALA	650 zł
		WYSOKOŚĆ DO 2240 mm	440 zł
		WYSOKOŚĆ DO 2340 mm	680 zł
		WYSOKOŚĆ DO 2400 mm	1 000 zł
		ELEKTROZACZEP Z FUNKCJĄ DZIEŃ / NOC	280 zł
DRZWI WYŻSZE CO 50 mm, TYLKO Z OŚCIEŻNICĄ ALUTHERM DOSTĘPNE KOLORY: TERRA (FRP, FDE, FDW, FDT, FKG, FKF, FSB), GALA, GALA OPEN, GALACTICA, INTERGALACTICA		POCHWYT 1800 mm	880 zł
THERMO PREMIUM – OŚCIEŻNICA ALUTHERM	950 zł	AMSTERDAM / MONTREAL 1700 mm	855 zł
THERMO PREMIUM – ZAMEK LISTWOWY 3-PUNKTOWY 2-HAKOWY / AUTOMATYCZNY NIEDOSTĘPNE DLA KPT KRONACH 3 I KPZ KRONACH 4	bez dopłaty	ZALECANY ELEKTROZACZEP 1500 mm	820 zł
THERMO PREMIUM – ZAMEK DODATKOWY DO ZAMKA LISTWOWEGO 2-HAKOWEGO	200 zł	1000 mm	765 zł
DRZWI DWUKOLOROWE, PALETA TERRA	500 zł	1800 mm	1 750 zł
PAKIET RC3	420 zł	AMSTERDAM / MONTREAL 1700 mm	1 730 zł
WKŁADKI W KLASIE 6 W SYSTEMIE JEDNEGO KLUCZA	180 zł	Z DOSTOSOWANIEM SKRZYDŁA ORAZ ELEKTROZACZEPEM 1500 mm	1 700 zł
THERMO PREMIUM – OCHRONA GÓRNEGO SZYLDU	35 zł	1000 mm	1 650 zł
GAŁKA-KLAMKA	55 zł	POCHWYT Z PRZYCISKIEM 1700 mm	1 440 zł
KONTAKTRON	120 zł	AMSTERDAM / MONTREAL 1700 mm	1 410 zł
ROZMIAR 100E	350 zł	BEZPRZEWODOWYM AMSTERDAM NIEZBĘDNY ELEKTROZACZEP 1500 mm	1 410 zł
INSERT I APLIKACJA DRUGA STRONA	550 zł	POCHWYT ROSTOCK 2000 mm	1 070 zł
INSERT DRUGA STRONA	300 zł	SKRACANIE DRZWI (10, 20, 30, 40 mm)	230 zł
SAMOZAMYKACZ UKRYTY	1 250 zł	ZESTAW tedee PRO	2 030 zł
		THERMO PREMIUM – SZYLD PIERŚCIENIOWY DLA DRZWI Z POCHWYTEM I ZAMKIEM LISTWOWYM NIEDOSTĘPNY DLA T. PREMIUM 60 OTWIERANYCH DO WEW.	bez dopłaty

DOŚWIETLA ALUMINIOWE STAŁE: STRONY 102-103
PEŁNA LISTA WYPOSAŻENIA: STRONY 106-113

PALETA KOLORÓW TERRA

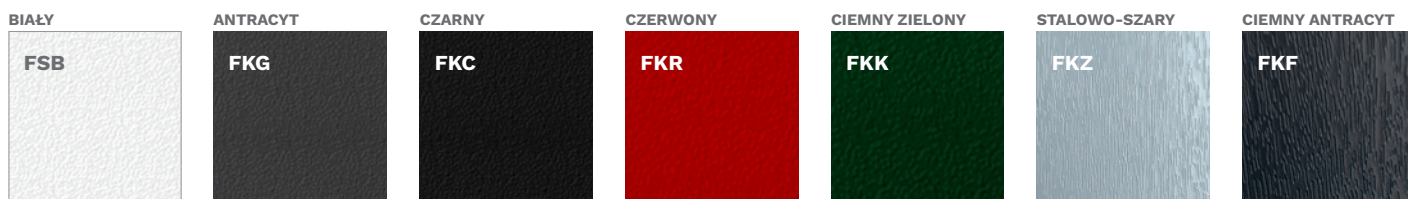



KPT KRONACH 3

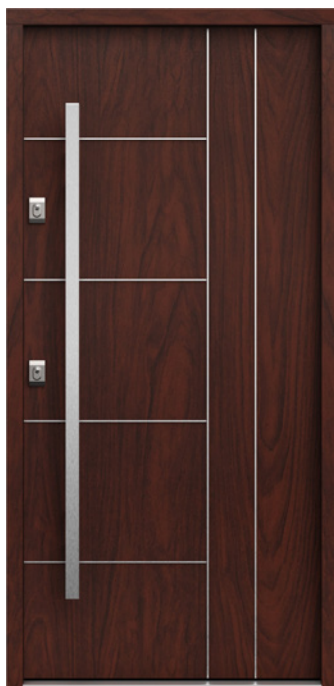

KPZ KRONACH 4

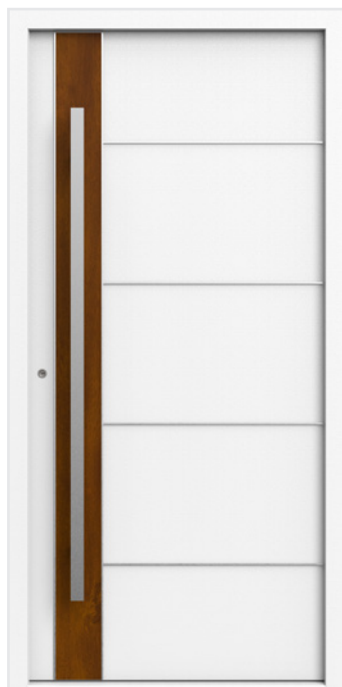

KPN KRONACH 1

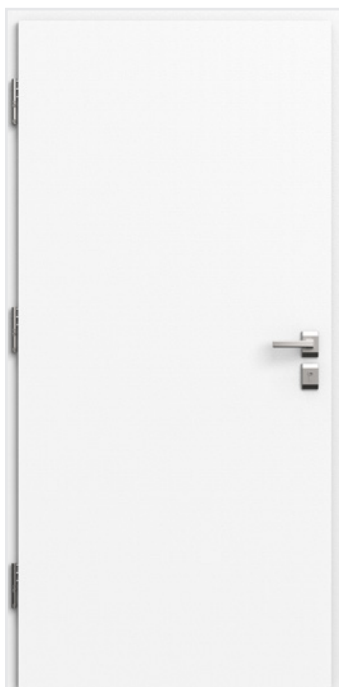

STRONA WEWNĘTRZNA

OKUCIA standardowe RC2

KLAMKA-KLAMKA



PRAGA



BERGEN



PRAGA



BERGEN

OKUCIA za dopłatą

KLAMKA-KLAMKA



PRAGA

GAŁKA-KLAMKA



PRAGA



BERGEN

POCHWYT-KLAMKA



1000 mm
1500 mm
1700 mm
1800 mm
2000 mm



KOLORY INSERTÓW QUADRO

INOX



CZARNY

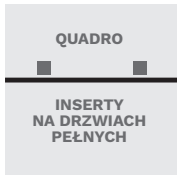

KOLORY OKUĆ

ANODA PLATYNA



ANODA SREBRNA



ANODA CZARNA



INOX

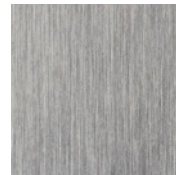

TYLKO DLA POCHWYTÓW

PALETA KOLORÓW TERRA

ORZECH ALPEJSKI

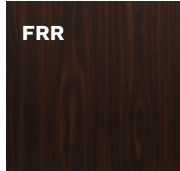

ORZECH BRAZYLIJSKI

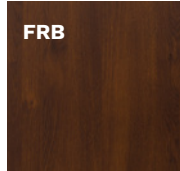

JASNY ORZECH

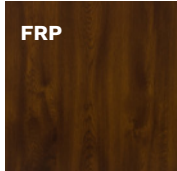

ZŁOTY DĄB

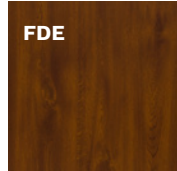

WINCHESTER

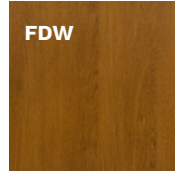

DĄB TURNER



WIĘCEJ KOLORÓW
NA STRONIE 92



KPJ REGEN 1



KPK REGEN 2

SZEROKOŚĆ DRZWI	80	90N	90E	100E*
WYSOKOŚĆ DRZWI (DUOTHERM / ALUTHERM)	2076 mm / 2087 mm			

MODEL	THERMO PREMIUM 60	THERMO PREMIUM 75	THERMO PRIME 75
KPJ REGEN 1 / KPJB REGEN 1 B	4 849 Zł	5 249 Zł	6 899 Zł
KPK REGEN 2 / KPKB REGEN 2 B	4 749 Zł	5 149 Zł	6 799 Zł
KPL REGEN 3 / KPLB REGEN 3 B	4 849 Zł	5 249 Zł	6 899 Zł
KPS REGEN 4 / KPSB REGEN 4 B	4 749 Zł	5 149 Zł	6 799 Zł
KPM REGEN 5 / KPMB REGEN 5 B	4 849 Zł	5 249 Zł	6 899 Zł
KPR REGEN 6 / KPRB REGEN 6 B	4 749 Zł	5 149 Zł	6 799 Zł

WYPOSAŻENIE STANDARDOWE RC2**

- SKRZYDŁO PEŁNE SPEŁNIAJĄCE WARUNKI PROGRAMU CZYSTE POWIETRZE
- 4 PRZYLGI SKRZYDŁA
- THERMO PRIME – OŚCIEŻNICA ALUTHERM
- THERMO PREMIUM – OŚCIEŻNICA DUOTHERM
- ZAWIASY REGULOWANE 3D Z OSŁONKAMI W KOLORZE OKUĆ
- INSERTY QUADRO
- WZÓR JEDNOSTRONNY
- CIEPŁY PRÓG Z PODWALINĄ PODPROGOWĄ KLINARYTOWĄ, h=35 mm
- KOMPLET OKUĆ
- THERMO PRIME – SZYLDY DŁUGIE PRAGA LUB DZIELONE BERGEN
- THERMO PREMIUM – SZYLDY DŁUGIE PRAGA LUB BERGEN
- THERMO PRIME – ZAMEK LISTWOWY 3-PUNKTOWY AUTOMATYCZNY LUB ZAMEK LISTWOWY 5-PUNKTOWY HAKOWY, WKŁADKA W KLASIE 5
- THERMO PREMIUM – ZAMEK RYGLOWY ZW, WKŁADKI W KLASIE 5, SYSTEM JEDNEGO KLUCZA

DOPLATY

DRZWI LAKIEROWANE	PALETA GALA	890 Zł
	PALETA GALACTICA / GALA OPEN	1 090 Zł
	PALETA INTERGALACTICA	1 290 Zł
	DRZWI DWUKOLOROWE, PALETA GALA	650 Zł
DRZWI WYŻSZE CO 50 mm, TYLKO Z OŚCIEŻNICĄ ALUTHERM DOSTĘPNE KOLORY: TERRA (FRP, FDE, FDW, FDT, FKG, FKF, FSB), GALA, GALA OPEN, GALACTICA, INTERGALACTICA	WYSOKOŚĆ DO 2240 mm	440 Zł
	WYSOKOŚĆ DO 2340 mm	680 Zł
	WYSOKOŚĆ DO 2400 mm	1 000 Zł
THERMO PREMIUM – OŚCIEŻNICA ALUTHERM	ELEKTROZACZEP Z FUNKCJĄ DZIEŃ / NOC	280 Zł
THERMO PREMIUM – ZAMEK LISTWOWY 3-PUNKTOWY 2-HAKOWY / AUTOMATYCZNY	1800 mm	880 Zł
	1700 mm	855 Zł
THERMO PREMIUM – ZAMEK DODATKOWY DO ZAMKA LISTWOWEGO 2-HAKOWEGO	1500 mm	820 Zł
	1000 mm	765 Zł
DRZWI DWUKOLOROWE, PALETA TERRA	1800 mm	1 750 Zł
PAKIET RC3	1700 mm	1 730 Zł
WKŁADKI W KLASIE 6 W SYSTEMIE JEDNEGO KLUCZA	1500 mm	1 700 Zł
	1000 mm	1 650 Zł
THERMO PREMIUM – OCHRONA GÓRNEGO SZYLDU	POCHWYT Z PRZYCISKIEM AMSTERDAM / MONTREAL BEZPRZEWODOWYM AMSTERDAM NIEZBĘDNY ELEKTROZACZEP	1700 mm 1 440 Zł 1500 mm 1 410 Zł
GAŁKA-KLAMKA	POCHWYT ROSTOCK	2000 mm 1 070 Zł
KONTAKTRON	SKRACANIE DRZWI (10, 20, 30, 40 mm)	230 Zł
ROZMIAR 100E	ZESTAW tedee PRO	2 030 Zł
INSERT I APLIKACJA DRUGA STRONA	THERMO PREMIUM – SZYLD PIERŚCIENIOWY DLA DRZWI Z POCHWYTEM I ZAMKIEM LISTWOWYM NIEDOSTĘPNY DLA T. PREMIUM 60 OTWIERANYCH DO WEW.	300 Zł bez dopłaty
INSERT DRUGA STRONA		1 250 Zł
SAMOZAMYKACZ UKRYTY		

DOŚWIETLA ALUMINIOWE STAŁE: STRONY 102-103
PEŁNA LISTA WYPOSAŻENIA: STRONY 106-113

PALETA KOLORÓW TERRA

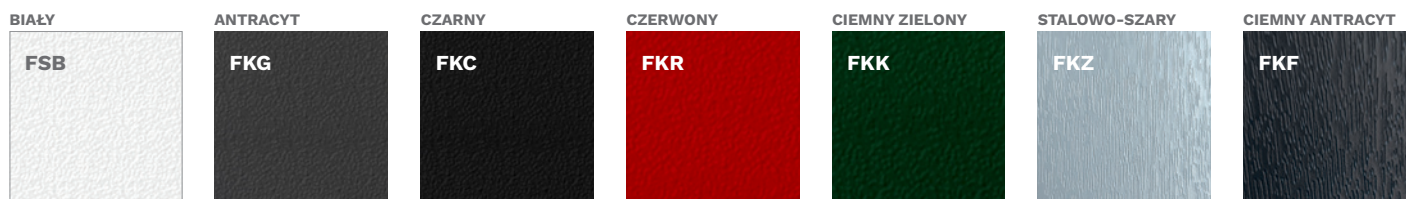



KPL REGEN 3



KPS REGEN 4



KPM REGEN 5



KPRB REGEN 6 B

OKUCIA standardowe RC2

OKUCIA za dopłatą

THERMO PRIME

KLAMKA-KLAMKA PRAGA

GAŁKA-KLAMKA PRAGA

THERMO PREMIUM

PRAGA

BERGEN

BERGEN

POCHWYT-KLAMKA

1000 mm
1500 mm
1700 mm
1800 mm
2000 mm

MONTREAL
AMSTERDAM
ROSTOCK

BERGEN

KOLORY INSERTÓW QUADRO

INOX 	CZARNY 	QUADRO INSERTY NA DRZWIACH PEŁNYCH 	ANODA PLATYNA 	ANODA SREBRNA 	ANODA CZARNA 	INOX TYLKO DLA POCHWYTÓW
-----------------	-------------------	--	--------------------------	--------------------------	-------------------------	--

PALETA KOLORÓW TERRA

ORZECH ALPEJSKI FRR 	ORZECH BRAZYLIJSKI FRB 	JASNY ORZECH FRP 	ZŁOTY DĄB FDE 	WINCHESTER FDW 	DĄB TURNER FDT 	 WIĘCEJ KOLORÓW NA STRONIE 92
-----------------------------------	--------------------------------------	--------------------------------	-----------------------------	------------------------------	------------------------------	---

* DOPLATA



KPE DREZNO 1



KPA B ERFURT 1 B

SZEROKOŚĆ DRZWI	80	90N	90E	100E*
WYSOKOŚĆ DRZWI (DUOTHERM / ALUTHERM)	2076 mm / 2087 mm			
MODEL	THERMO PREMIUM 60	THERMO PREMIUM 75	THERMO PRIME 75	
KPE DREZNO 1 / KPEB DREZNO 1 B	4 749 Zł	5 149 Zł	-	
KPF DREZNO 2 / KPFB DREZNO 2 B	4 749 Zł	5 149 Zł	-	
KPH DREZNO 4 / KPHB DREZNO 4 B	4 749 Zł	5 149 Zł	6 799 Zł	
KPA ERFURT 1 / KPAB ERFURT 1 B	4 749 Zł	5 149 Zł	6 799 Zł	
KPB ERFURT 2 / KPBB ERFURT 2 B	4 749 Zł	5 149 Zł	6 799 Zł	
KPC ERFURT 3 / KPCB ERFURT 3 B	4 749 Zł	5 149 Zł	6 799 Zł	

WYPOSAŻENIE STANDARDOWE RC2**

- SKRZYDŁO PEŁNE SPEŁNIAJĄCE WARUNKI PROGRAMU CZYSTE POWIETRZE
- 4 PRZYLGI SKRZYDŁA
- THERMO PRIME – OŚCIEŻNICA ALUTHERM
- THERMO PREMIUM – OŚCIEŻNICA DUOTHERM
- ZAWIASY REGULOWANE 3D Z OSŁONKAMI W KOLORZE OKUĆ
- INSERTY QUADRO
- WZÓR JEDNOSTRONNY
- CIEPŁY PRÓG Z PODWALINĄ PODPROGOWĄ KLINARYTOWĄ, h=35 mm
- KOMPLET OKUĆ
- THERMO PRIME – SZYLDY DŁUGIE PRAGA LUB DZIELONE BERGEN
- THERMO PREMIUM – SZYLDY DŁUGIE PRAGA LUB BERGEN
- THERMO PRIME – ZAMEK LISTWOWY 3-PUNKTOWY AUTOMATYCZNY LUB ZAMEK LISTWOWY 5-PUNKTOWY HAKOWY, WKŁADKA W KLASIE 5
- THERMO PREMIUM – ZAMEK RYGLOWY ZW, WKŁADKI W KLASIE 5, SYSTEM JEDNEGO KLUCZA

DOPLATY

DRZWI LAKIEROWANE	PALETA GALA	890 Zł
	PALETA GALACTICA / GALA OPEN	1 090 Zł
	PALETA INTERGALACTICA	1 290 Zł
	DRZWI DWUKOLOROWE, PALETA GALA	650 Zł
DRZWI WYŻSZE CO 50 mm, TYLKO Z OŚCIEŻNICĄ ALUTHERM DOSTĘPNE KOLORY: TERRA (FRP, FDE, FDW, FDT, FKG, FKF, FSB), GALA, GALA OPEN, GALACTICA, INTERGALACTICA	WYSOKOŚĆ DO 2240 mm	440 Zł
	WYSOKOŚĆ DO 2340 mm	680 Zł
	WYSOKOŚĆ DO 2400 mm	1 000 Zł
THERMO PREMIUM – OŚCIEŻNICA ALUTHERM	ELEKTROZACZEP Z FUNKCJĄ DZIEŃ / NOC	280 Zł
	1800 mm	880 Zł
THERMO PREMIUM – ZAMEK LISTWOWY 3-PUNKTOWY 2-HAKOWY / AUTOMATYCZNY NIEDOSTĘPNE DLA KPE DREZNO 1 I KPF DREZNO 2	POCHWYT AMSTERDAM / MONTREAL ZALECANY ELEKTROZACZEP	1700 mm 1500 mm
	1000 mm	855 Zł 820 Zł
THERMO PREMIUM – ZAMEK DODATKOWY DO ZAMKA LISTWOWEGO 2-HAKOWEGO	1800 mm	765 Zł
DRZWI DWUKOLOROWE, PALETA TERRA	POCHWYT Z PRZYCISKIEM AMSTERDAM / MONTREAL Z DOSTOSOWANIEM SKRZYDŁA ORAZ ELEKTROZACZEP	1800 mm 1700 mm
PAKIET RC3	1500 mm	1 750 Zł 1 730 Zł
WKŁADKI W KLASIE 6 W SYSTEMIE JEDNEGO KLUCZA	1000 mm	1 700 Zł 1 650 Zł
THERMO PREMIUM – OCHRONA GÓRNEGO SZYLDU	POCHWYT Z PRZYCISKIEM BEZPRZEWODOWYM AMSTERDAM NIEZBĘDNY ELEKTROZACZEP	1700 mm 1500 mm
GAŁKA-KLAMKA	2000 mm	1 440 Zł 1 410 Zł
KONTAKTRON	POCHWYT ROSTOCK	1 070 Zł
ROZMIAR 100E	SKRACANIE DRZWI KPH, KPA, KPB (10, 20, 30, 40 mm) KPF (10, 20, 30, 40, 60, 80, 100 mm)	230 Zł
INSERT DRUGA STRONA	ZESTAW tedee PRO	2 030 Zł
SAMOZAMYKACZ UKRYTY	THERMO PREMIUM – SZYLD PIERŚCIENIOWY DLA DRZWI Z POCHWYTEM I ZAMKIEM LISTWOWYM NIEDOSTĘPNY DLA T. PREMIUM 60 OTWIERANYCH DO WEW.	300 Zł bez dopłaty
		1 250 Zł

DOŚWIETLA ALUMINIOWE STAŁE: STRONY 102-103
PEŁNA LISTA WYPOSAŻENIA: STRONY 106-113

PALETA KOLORÓW TERRA

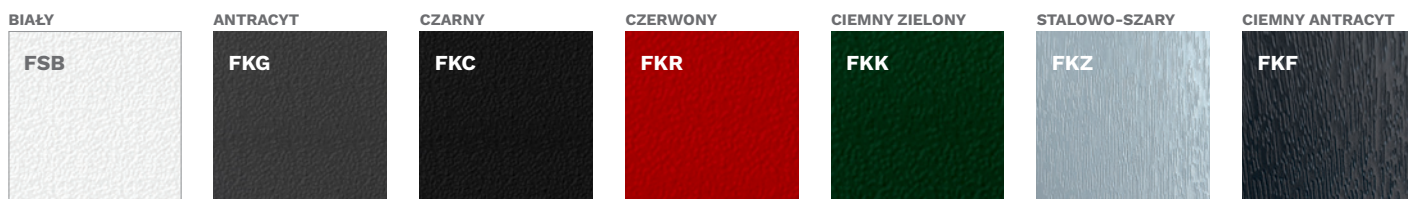



KPF DREZNO 2



KPH DREZNO 4



KPB ERFURT 2



KPC ERFURT 3

OKUCIA standardowe RC2

OKUCIA za dopłatą

THERMO PRIME

KLAMKA-KLAMKA PRAGA

GAŁKA-KLAMKA PRAGA

THERMO PREMIUM

POCHWYT-KLAMKA PRAGA

BERGEN

1000 mm
1500 mm
1700 mm
1800 mm
2000 mm

MONTREAL
AMSTERDAM
ROSTOCK

TYLKO DLA POCHWYTÓW

KOLORY INSERTÓW QUADRO



PALETA KOLORÓW TERRA



* DOPLATA



Q01

Q02

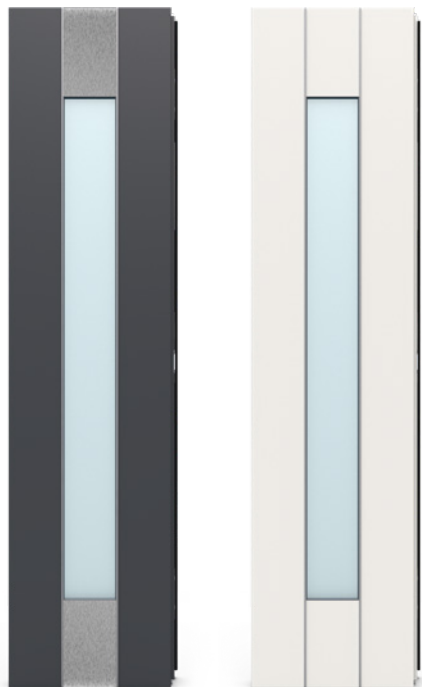

Q03

Q04

SZEROKOŚĆ SKRZYDŁA CZYNNEGO	80	90N	90E	100E*
SZEROKOŚĆ SKRZYDŁA BIERNEGO	300 mm	400 mm	500 mm	
WYSOKOŚĆ DRZWI	2087 - 2400 mm			

SKRZYDŁO BIERNE THERMO PREMIUM 75 DUO	30	40	50
Q01 · Q01 B	-	3 969 Zł	3 969 Zł
Q02 · Q02 B	3 969 Zł	3 969 Zł	3 969 Zł
Q03 · Q03 B	-	4 069 Zł	4 069 Zł
Q04 · Q04 B	-	4 019 Zł	4 019 Zł

MODEL		THERMO PREMIUM 75 DUO
Q01 · Q02	ULM 1 · ULM 2 · HAMBURG · JENA 3 · JENA 4 · JENA 5	10 118 Zł
Q01	PASAWA 2 · PASAWA 3 · BAMBERG 1 · BAMBERG 3 · ONEX	10 218 Zł
Q01	PASAWA 1	10 418 Zł
Q02	TREWIR 1	10 218 Zł
Q03	BAMBERG 4	10 218 Zł
Q03	PASAWA 2 · PASAWA 3 · BAMBERG 1 · BAMBERG 3	10 318 Zł
Q03	PASAWA 1	10 518 Zł
Q04	PASAWA 4 · BAMBERG 2 · BAMBERG 4 · HAMBURG	10 168 Zł
Q04	PASAWA 2 · PASAWA 3 · BAMBERG 1 · BAMBERG 3 · ONEX	10 268 Zł
Q04	PASAWA 1	10 118 Zł

WYPOSAŻENIE STANDARDOWE RC2**

- SKRZYDŁO PRZESZKLONE SPEŁNIAJĄCE WARUNKI PROGRAMU CZYSTE POWIETRZE
- 4 PRZYLGI SKRZYDŁA
- OŚCIEŻNICA ALUTHERM 75
- ZAWIASY REGULOWANE 3D Z OSŁONKAMI W KOLORZE OKUĆ
- KANTRYGIEL CENTRALNY Z REGULOWANYMI ZACZEPAMI W PRUGU I OŚCIEŻNICY
- SZYBA POD PŁASZCZYZNĄ DRZWI, INSERTY QUADRO
- CIEPLY PRÓG Z PODWALINĄ PODPROGOWĄ KLINARYTOWĄ, h=35 mm
- ZAWIASY REGULOWANE 3D Z OSŁONKAMI W KOLORZE OKUĆ
- SZYLDY DŁUGIE PRAGA LUB BERGEN
- ZAMEK RYGLOWY ZW, WKŁADKA W KLASIE 5, SYSTEM JEDNEGO KLUCZA
- ZAMEK LISTWOWY 3-PUNKTOWY AUTOMATYCZNY LUB LISTWOWY 3-PUNKTOWY HAKOWY, WKŁADKI W KLASIE 5
- WZÓR JEDNOSTRONNY

DOPLĄTY

DRZWI LAKIEROWANE	PALETA GALA	890 Zł
	PALETA GALACTICA / GALA OPEN	1 090 Zł
	PALETA INTERGALACTICA	1 290 Zł
	DRZWI DWUKOLOROWE, PALETA GALA	650 Zł
DRZWI WYŻSZE CO 50 mm, DOSTĘPNE KOLORY: TERRA (FRP, FDE, FDW, FDT, FKG, FKF, FSB), GALA, GALA OPEN, GALACTICA, INTERGALACTICA	WYSOKOŚĆ DO 2240 mm	440 Zł
	WYSOKOŚĆ DO 2340 mm	680 Zł
	WYSOKOŚĆ DO 2400 mm	1 000 Zł
DRZWI DWUKOLOROWE, PALETA TERRA	POCHWYT	1800 mm 880 Zł
ZAMEK DODATKOWY DO ZAMKA LISTWOWEGO 2-HAKOWEGO	AMSTERDAM / MONTREAL	1700 mm 855 Zł
WKŁADKI W KLASIE 6 W SYSTEMIE JEDNEGO KLUCZA	ZALECANY ELEKTROZACZEP	1500 mm 820 Zł
OCHRONA GÓRNEGO SZYLDU	1000 mm 765 Zł	
GAŁKA-KLAMKA	POCHWYT Z PRZYCISKIEM AMSTERDAM / MONTREAL	1800 mm 1 750 Zł
KONTAKTRON	1700 mm 1 730 Zł	
ROZMIAR 100E	Z DOSTOSOWANIEM SKRZYDŁA ORAZ ELEKTROZACZEP	1500 mm 1 700 Zł
SAMOZAMYKACZ UKRYTY	1000 mm 1 650 Zł	
ELEKTROZACZEP Z FUNKCJĄ DZIEŃ / NOC	POCHWYT Z PRZYCISKIEM BEZPRZEWODOWYM AMSTERDAM	1700 mm 1 440 Zł
SKRACANIE DRZWI***	NIEZBĘDNY ELEKTROZACZEP	1500 mm 1 410 Zł
ZESTAW tedee PRO	2 030 Zł	
	POCHWYT ROSTOCK	2000 mm 1 070 Zł
	SZYLD PIĘRŚCIENIOWY DLA DRZWI Z POCHWYTEM I ZAMKIEM LISTWOWYM	bez dopłaty

SZYBY

DOŚWIETLA ALUMINIOWE STAŁE: STRONY 90-91, PEŁNA LISTA WYPOSAŻENIA: STRONY 94-101

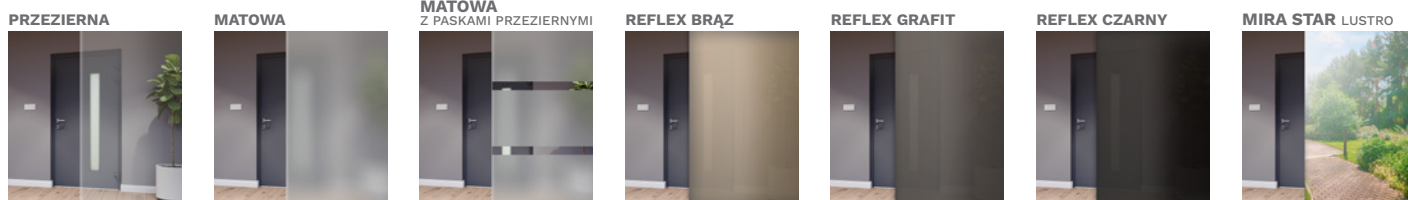

PALETA KOLORÓW TERRA

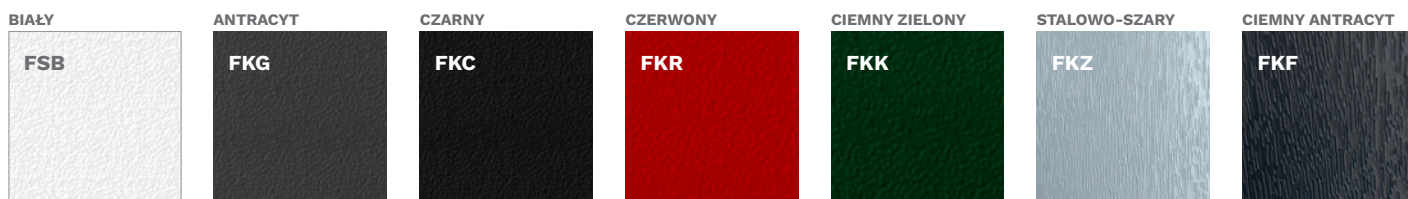

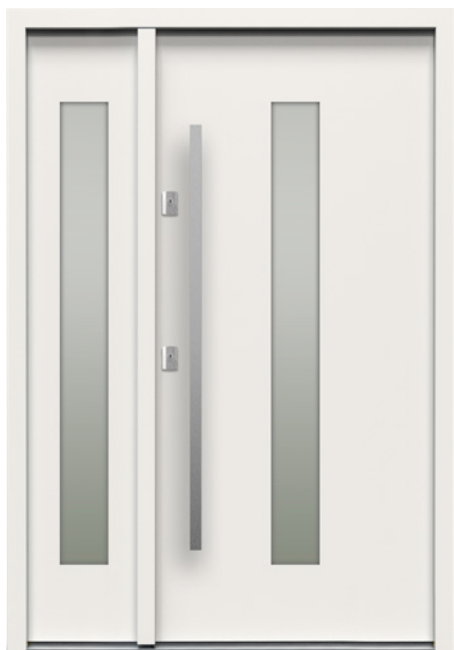

JENA 3 + Q01



JENA 3 + Q02



BAMBERG 1 + Q03

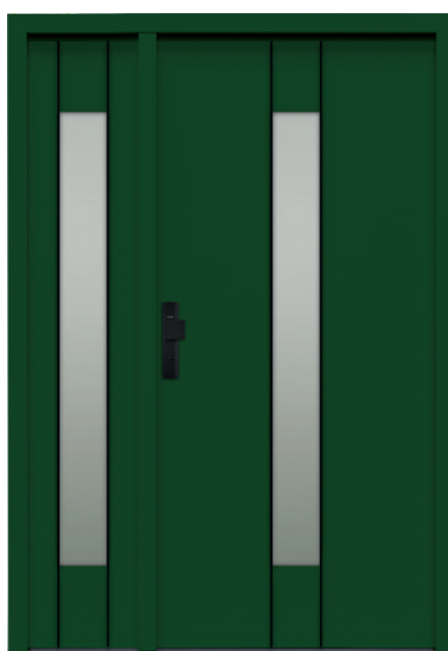

BAMBERG 2 B + Q04 B

OKUCIA standardowe RC2

KLAMKA-KLAMKA



PRAGA

THERMO PREMIUM



PRAGA

OKUCIA za dopłatą

POCHWYT-KLAMKA

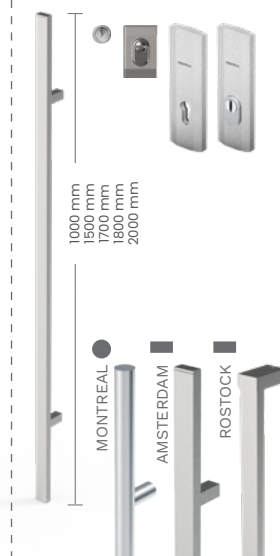

KOLORY INSERTÓW QUADRO

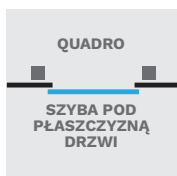

INOX

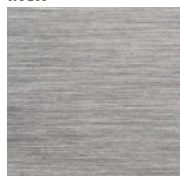

CZARNY

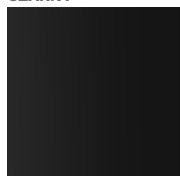

KOLORY OKUCÓW

ANODA PLATYNA

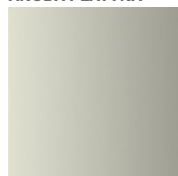

ANODA SREBRNA



ANODA CZARNA



INOX

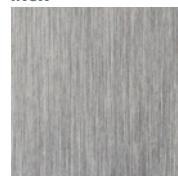

TYLKO DLA POCHWYTÓW

PALETA KOLORÓW TERRA

ORZECH ALPEJSKI

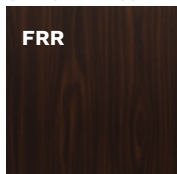

ORZECH BRAZYLIJSKI

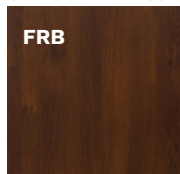

JASNY ORZECH

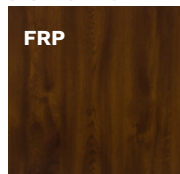

ZŁOTY DĄB

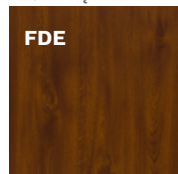

WINCHESTER

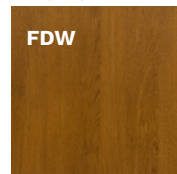

DĄB TURNER



**WIĘCEJ KOLORÓW
NA STRONIE 92**

* DOPLATA

** DLA DRZWI PRZESZKLONYCH RC2N

*** SKRACANIE DRZWI DOSTĘPNE WG OPCJI SKRZYDŁA GŁÓWNEGO

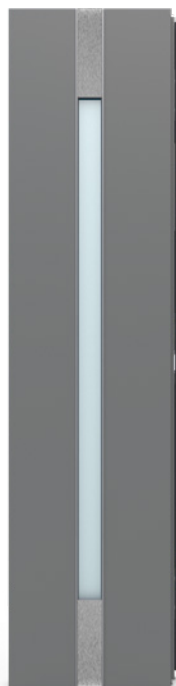

Q05

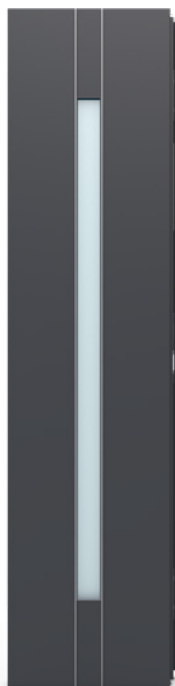

Q06

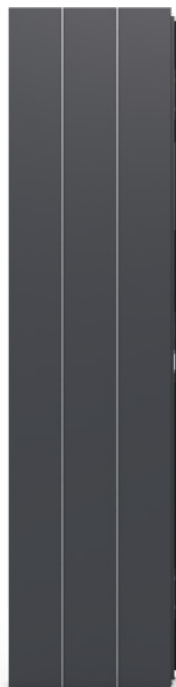

Q07



Q08

SZEROKOŚĆ SKRZYDŁA CZYNNEGO	80	90N	90E	100E*
SZEROKOŚĆ SKRZYDŁA BIERNEGO	300 mm	400 mm	500 mm	
WYSOKOŚĆ DRZWI	2087 - 2400 mm			

SKRZYDŁO BIERNE THERMO PREMIUM 75 DUO	30	40	50
Q05 · Q05 B	4 069 Zł	4 069 Zł	4 069 Zł
Q06 · Q06 B	4 019 Zł	4 019 Zł	4 019 Zł
Q07 · Q07 B	3 569 Zł	3 569 Zł	3 569 Zł
Q08 · Q08 B	3 569 Zł	3 569 Zł	3 569 Zł

MODEL	THERMO PREMIUM 75 DUO
Q05 TREWIR 2 · TREWIR 4 · TREWIR 7	10 218 Zł
Q05 TREWIR 1 · TREWIR 3	10 318 Zł
Q06 TREWIR 2 · TREWIR 4 · TREWIR 7	10 168 Zł
Q06 TREWIR 1 · TREWIR 3	10 268 Zł
Q07 HAMBURG · REGEN 2 · REGEN 4 · REGEN 6	8 718 Zł
Q07 · Q08 PASAWA 4 · BAMBERG 2 · BAMBERG 4	9 718 Zł
Q07 ONEX	10 018 Zł
Q07 · Q08 KRONACH 2 · KRONACH 4 · REGEN 1 · REGEN 3 · REGEN 5	8 818 Zł
Q07 · Q08 PASAWA 2 · PASAWA 3 · BAMBERG 1 · BAMBERG 3	9 818 Zł
Q07 KRONACH 1 · KRONACH 3	9 018 Zł
Q07 LOCARNO	10 018 Zł
Q07 · Q08 PASAWA 1	10 018 Zł

WYPOSAŻENIE STANDARDOWE RC2**

- SKRZYDŁO PRZESZKLONE SPEŁNIAJĄCE WARUNKI PROGRAMU CZYSTE POWIETRZE
- 4 PRZYLGI SKRZYDŁA
- OŚCIEŻNICA ALUTHERM 75
- ZAWIASY REGULOWANE 3D Z OSŁONKAMI W KOLORZE OKUĆ
- KANTRYGIEL CENTRALNY Z REGULOWANYMI ZACZEPAMI W PRUGU I OŚCIEŻNICY
- SZYBA POD PŁASZCZYZNĄ DRZWI, INSERTY QUADRO
- CIEPLY PRÓG Z PODWALINĄ PODPROGOWĄ KLINARYTOWĄ, h=35 mm
- ZAWIASY REGULOWANE 3D Z OSŁONKAMI W KOLORZE OKUĆ
- SZYLDY DŁUGIE PRAGA LUB BERGEN
- ZAMEK RYGLOWY ZW, WKŁADKA W KLASIE 5, SYSTEM JEDNEGO KLUCZA
- ZAMEK LISTWOWY 3-PUNKTOWY AUTOMATYCZNY LUB LISTWOWY 3-PUNKTOWY HAKOWY, WKŁADKI W KLASIE 5
- WZÓR JEDNOSTRONNY

DOPLATY

DRZWI LAKIEROWANE	PALETA GALA	890 Zł
	PALETA GALACTICA / GALA OPEN	1 090 Zł
	PALETA INTERGALACTICA	1 290 Zł
	DRZWI DWUKOLOROWE, PALETA GALA	650 Zł
DRZWI WYŻSZE CO 50 mm, DOSTĘPNE KOLORY: TERRA (FRP, FDE, FDW, FDT, FKG, KFK, FSB), GALA, GALA OPEN, GALACTICA, INTERGALACTICA	WYSOKOŚĆ DO 2240 mm	440 Zł
	WYSOKOŚĆ DO 2340 mm	680 Zł
	WYSOKOŚĆ DO 2400 mm	1 000 Zł
DRZWI DWUKOLOROWE, PALETA TERRA	POCHWYT 1800 mm	880 Zł
ZAMEK DODATKOWY DO ZAMKA LISTWOWEGO 2-HAKOWEGO	AMSTERDAM / MONTREAL 1700 mm	855 Zł
WKŁADKI W KLASIE 6 W SYSTEMIE JEDNEGO KLUCZA	ZALECANY ELEKTROZACZEP 1500 mm	820 Zł
OCHRONA GÓRNEGO SZYLDU	1000 mm	765 Zł
GAŁKA-KLAMKA	POCHWYT Z PRZYCISKIEM AMSTERDAM / MONTREAL 1800 mm	1 750 Zł
KONTAKTRON	1700 mm	1 730 Zł
ROZMIAR 100E	Z DOSTOSOWANIEM SKRZYDŁA ORAZ ELEKTROZACZEP 1500 mm	1 700 Zł
SAMOZAMYKACZ UKRYTY	1000 mm	1 650 Zł
ELEKTROZACZEP Z FUNKCJĄ DZIEŃ / NOC	POCHWYT Z PRZYCISKIEM BEZPRZEWODOWYM AMSTERDAM 1700 mm	1 440 Zł
SKRACANIE DRZWI***	NIEZBĘDNY ELEKTROZACZEP 1500 mm	1 410 Zł
ZESTAW tedee PRO	POCHWYT ROSTOCK 2000 mm	1 070 Zł
	SZYLD PIĘRSZCINIOWY DLA DRZWI Z POCHWYTEM I ZAMKIEM LISTWOWYM	bez dopłaty

SZYBY

DOŚWIETLA ALUMINIOWE STAŁE: STRONY 90-91, PEŁNA LISTA WYPOSAŻENIA: STRONY 94-101

PRZEZIERNIA

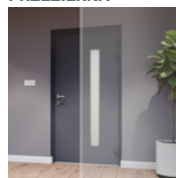

MATOWA

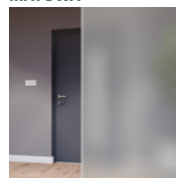

MATOWA Z PASKAMI PRZEZIERNYMI

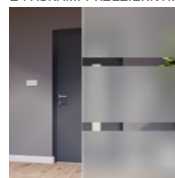

REFLEX BRĄZ

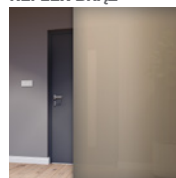

REFLEX GRAFIT

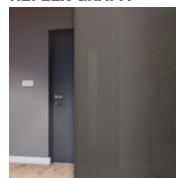

REFLEX CZARNY

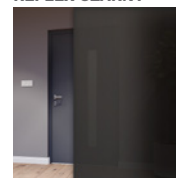

MIRA STAR LUSTRO

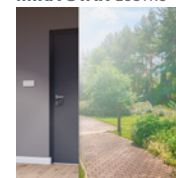

PALETA KOLORÓW TERRA

BIAŁY	ANTRACYT	CZARNY	CZERWONY	CIEMNY ZIELONY	STAŁOWO-SZARY	CIEMNY ANTRACYT
FSB	FKG	FKC	FKR	FKK	FKZ	FKF



TREWIR 1 B + Q05 B



TREWIR 4 B + Q06 B



REGEN 4 + Q07



REGEN 5 + Q08

OKUCIA standardowe RC2

KLAMKA-KLAMKA



PRAGA

THERMO PREMIUM



PRAGA

OKUCIA za dopłatą

POCHWYT-KLAMKA



1000 mm
1500 mm
1700 mm
1800 mm
2000 mm

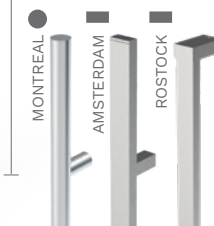

KOLORY INSERTÓW QUADRO

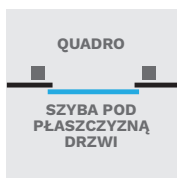

INOX



CZARNY



KOLORY OKUCI

ANODA PŁATYNA



ANODA SREBRNA



ANODA CZARNA



INOX

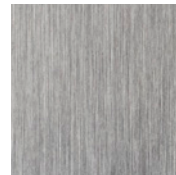

TYLKO DLA POCHWYTÓW

PALETA KOLORÓW TERRA

ORZECH ALPEJSKI

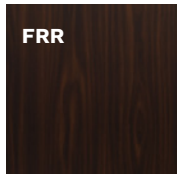

ORZECH BRAZyliJSKI

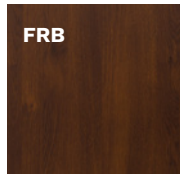

JASNY ORZECH

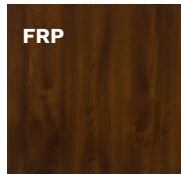

ZŁOTY DĄB

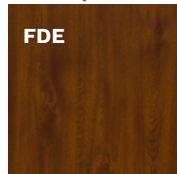

WINCHESTER

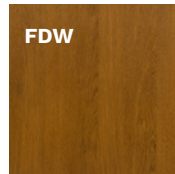

DĄB TURNER



**WIĘCEJ KOLORÓW
NA STRONIE 92**

* DOPLATA

** DLA DRZWI PRZESZKLONYCH RC2N

*** SKRACANIE DRZWI DOSTĘPNE WG OPCJI SKRZYDŁA GŁÓWNEGO



Q09



Q10



Q11



Q12

SZEROKOŚĆ SKRZYDŁA CZYNNEGO	80	90N	90E	100E*
SZEROKOŚĆ SKRZYDŁA BIERNEGO	300 mm	400 mm	500 mm	
WYSOKOŚĆ DRZWI	2087 - 2400 mm			

SKRZYDŁO BIERNE THERMO PREMIUM 75 DUO	30	40	50
Q09 · Q09 B	3 569 Zł	3 569 Zł	3 569 Zł
Q10 · Q10 B	3 569 Zł	3 569 Zł	3 569 Zł
Q11 · Q11 B	3 569 Zł	3 569 Zł	3 569 Zł
Q12 · Q12 B	3 569 Zł	3 569 Zł	3 569 Zł

MODEL	THERMO PREMIUM 75 DUO
Q09 THUN · THUN 2	8 818 Zł
Q10 ERFURT 1 · ERFURT 2	8 718 Zł
Q11 PASAWA 4 · BAMBERG 2 · BAMBERG 4	9 718 Zł
Q11 PASAWA 2 · PASAWA 3 · BAMBERG 1 · BAMBERG 3	9 818 Zł
Q11 PASAWA 1	10 018 Zł
Q12 REGEN 2 · REGEN 4 · REGEN 6	8 718 Zł
Q12 KRONACH 2 · KRONACH 4 · REGEN 1 · REGEN 3 · REGEN 5	8 818 Zł
Q12 KRONACH 1 · KRONACH 3	9 018 Zł
Q12 ULM 1 · ULM 2	9 718 Zł

WYPOSAŻENIE STANDARDOWE RC2**

- SKRZYDŁO PRZESZKLONE SPEŁNIAJĄCE WARUNKI PROGRAMU CZYSTE POWIETRZE
- 4 PRZYLGI SKRZYDŁA
- OŚCIEŻNICA ALUTHERM 75
- ZAWIASY REGULOWANE 3D Z OSŁONKAMI W KOLORZE OKUC
- KANTRYGIEL CENTRALNY Z REGULOWANYMI ZACZEPAMI W PRUGU I OŚCIEŻNICY
- INSERTY QUADRO
- CIEPLY PRÓG Z PODWALINĄ PODPROGOWĄ KLINARYTOWĄ, h=35 mm
- ZAWIASY REGULOWANE 3D Z OSŁONKAMI W KOLORZE OKUC
- SZYLDY DŁUGIE PRAGA LUB BERGEN
- ZAMEK RYGLOWY ZW, WKŁADKA W KLASIE 5, SYSTEM JEDNEGO KLUCZA
- ZAMEK LISTWOWY 3-PUNKTOWY AUTOMATYCZNY LUB LISTWOWY 3-PUNKTOWY HAKOWY, WKŁADKI W KLASIE 5
- WZÓR JEDNOSTRONNY

DOPLATY

DRZWI LAKIEROWANE	PALETA GALA	890 Zł
	PALETA GALACTICA / GALA OPEN	1 090 Zł
	PALETA INTERGALACTICA	1 290 Zł
	DRZWI DWUKOLOROWE, PALETA GALA	650 Zł
DRZWI WYŻSZE CO 50 mm, DOSTĘPNE KOLORY: TERRA (FRP, FDE, FDW, FDT, FKG, FKF, FSB), GALA, GALA OPEN, GALACTICA, INTERGALACTICA	WYSOKOŚĆ DO 2240 mm	440 Zł
	WYSOKOŚĆ DO 2340 mm	680 Zł
	WYSOKOŚĆ DO 2400 mm	1 000 Zł
DRZWI DWUKOLOROWE, PALETA TERRA	POCHWYT 1800 mm	880 Zł
ZAMEK DODATKOWY DO ZAMKA LISTWOWEGO 2-HAKOWEGO	AMSTERDAM / MONTREAL 1700 mm	855 Zł
WKŁADKI W KLASIE 6 W SYSTEMIE JEDNEGO KLUCZA	ZALECANY ELEKTROZACZEP 1500 mm	820 Zł
OCHRONA GÓRNEGO SZYLDU	1000 mm	765 Zł
GAŁKA-KLAMKA	POCHWYT Z PRZYCISKIEM AMSTERDAM / MONTREAL 1800 mm	1 750 Zł
KONTAKTRON	1700 mm	1 730 Zł
ROZMIAR 100E	Z DOSTOSOWANIEM SKRZYDŁA ORAZ ELEKTROZACZPEM 1500 mm	1 700 Zł
SAMOZAMYKACZ UKRYTY	1000 mm	1 650 Zł
ELEKTROZACZEP Z FUNKCJĄ DZIEŃ / NOC	POCHWYT Z PRZYCISKIEM BEZPRZEWODOWYM AMSTERDAM 1700 mm	1 440 Zł
SKRACANIE DRZWI***	NIEZBĘDNY ELEKTROZACZEP 1500 mm	1 410 Zł
ZESTAW tedee PRO	POCHWYT ROSTOCK 2000 mm	1 070 Zł
	SZYLD PIERŚCIENIOWY DLA DRZWI Z POCHWYTEM I ZAMKIEM LISTWOWYM	bez dopłaty

SZYBY

DOŚWIETLA ALUMINIOWE STAŁE: STRONY 90-91, PEŁNA LISTA WYPOSAŻENIA: STRONY 94-101

PRZEZIERNIA

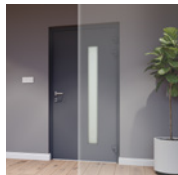

MATOWA

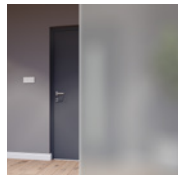

MATOWA Z PASKAMI PRZEZIERNYMI

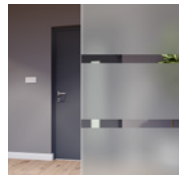

REFLEX BRĄZ

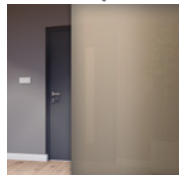

REFLEX GRAFIT

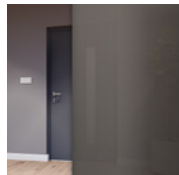

REFLEX CZARNY

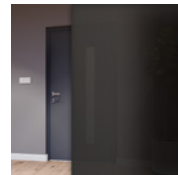

MIRA STAR LUSTRO



PALETA KOLORÓW TERRA

BIAŁY



ANTRACYT



CZARNY

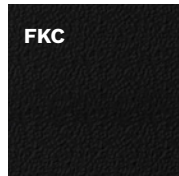

CZERWONY

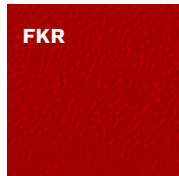

CIEMNY ZIELONY

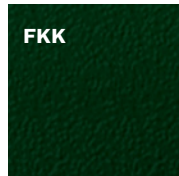

STAŁOWO-SZARY



CIEMNY ANTRACYT





THUN + Q09



ERFURT 2 + Q10



PASAWA 3 + Q11



KRONACH 4 + Q12

OKUCIA standardowe RC2

KLAMKA-KLAMKA



PRAGA

THERMO PREMIUM



PRAGA

OKUCIA za dopłatą

POCHWYT-KLAMKA



1000 mm
1500 mm
1700 mm
1800 mm
2000 mm

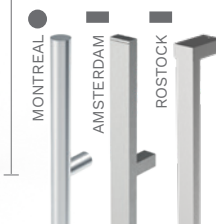

KOLORY INSERTÓW QUADRO

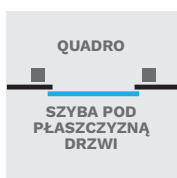

INOX

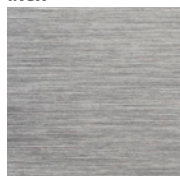

CZARNY

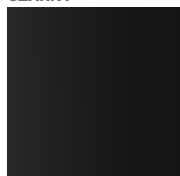

KOLORY OKUCÍ

ANODA PLATYNA

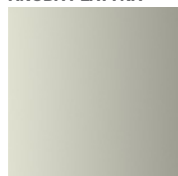

ANODA SREBRNA



ANODA CZARNA



INOX

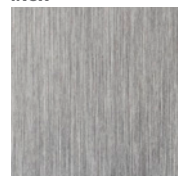

TYLKO DLA POCHWYTÓW

PALETA KOLORÓW TERRA

ORZECH ALPEJSKI

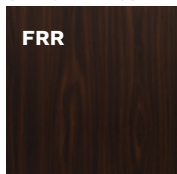

ORZECH BRAZYLIJSKI

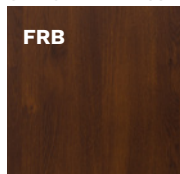

JASNY ORZECH

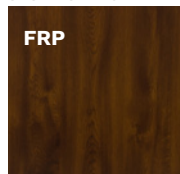

ZŁOTY DĄB



WINCHESTER

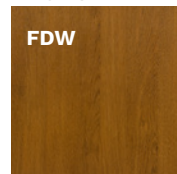

DĄB TURNER



**WIĘCEJ KOLORÓW
NA STRONIE 92**

* DOPLATA

** DLA DRZWI PRZESZKLONYCH RC2N

*** SKRACANIE DRZWI DOSTĘPNE WG OPCJI SKRZYDŁA GŁÓWNEGO



ELF DAVOS



ELA BRIG

SZEROKOŚĆ DRZWI	80	90N	90E	100E*
WYSOKOŚĆ DRZWI (DUOTHERM / ALUTHERM)	2076 mm / 2087 mm			

MODEL	THERMO PREMIUM 60	THERMO PREMIUM 75	THERMO PRIME 75
ELA BRIG	5 349 Zł	5 749 Zł	7 399 Zł
ELB OLTEN	5 349 Zł	5 749 Zł	7 399 Zł
ELC VISP	4 849 Zł	5 249 Zł	6 899 Zł
ELD TRIN	5 349 Zł	5 749 Zł	7 399 Zł
ELE BERNO	4 849 Zł	5 249 Zł	6 899 Zł
ELF DAVOS	5 049 Zł	5 449 Zł	7 099 Zł

WYPOSAŻENIE STANDARDOWE RC2**

- SKRZYDŁO PEŁNE SPEŁNIAJĄCE WARUNKI PROGRAMU CZYSTE POWIETRZE
- 4 PRZYLGI SKRZYDŁA
- THERMO PRIME – OŚCIEŻNICA ALUTHERM
- THERMO PREMIUM – OŚCIEŻNICA DUOTHERM
- ZAWIASY REGULOWANE 3D Z OSŁONKAMI W KOLORZE OKUĆ
- RAMKI ELITE: CLASSIC LUB MODERN
- WZÓR JEDNOSTRONNY
- CIEPŁY PRÓG Z PODWALINĄ PODPROGOWĄ KLINARTOWĄ, h=35 mm
- KOMPLET OKUĆ
- THERMO PRIME – SZYLDY DŁUGIE PRAGA LUB DZIELONE BERGEN
- THERMO PREMIUM – SZYLDY DŁUGIE PRAGA LUB BERGEN
- THERMO PRIME – ZAMEK LISTWOWY 3-PUNKTOWY AUTOMATYCZNY LUB ZAMEK LISTWOWY 5-PUNKTOWY HAKOWY, WKŁADKA W KLASIE 5
- THERMO PREMIUM – ZAMEK RYGLOWY ZW, WKŁADKI W KLASIE 5, SYSTEM JEDNEGO KLUCZA

DOPLATY

DRZWI LAKIEROWANE		PALETA GALA	890 Zł
		PALETA GALACTICA / GALA OPEN	1 090 Zł
		PALETA INTERGALACTICA	1 290 Zł
		DRZWI DWUKOLOROWE, PALETA GALA	650 Zł
		WYSOKOŚĆ DO 2240 mm	440 Zł
		WYSOKOŚĆ DO 2340 mm	680 Zł
		WYSOKOŚĆ DO 2400 mm	1 000 Zł
THERMO PREMIUM – OŚCIEŻNICA ALUTHERM	950 Zł	THERMO PREMIUM – OCHRONA GÓRNEGO SZYLDU	35 Zł
THERMO PREMIUM – ZAMEK LISTWOWY 3-PUNKTOWY 2-HAKOWY / AUTOMATYCZNY NIEDOSTĘPNE DLA ELF DAVOS	bez dopłaty	GAŁKA-KLAMKA	55 Zł
THERMO PREMIUM – ZAMEK DODATKOWY DO ZAMKA LISTWOWEGO 2-HAKOWEGO	200 Zł	KONTAKTRON	120 Zł
DRZWI DWUKOLOROWE, PALETA TERRA	500 Zł	ROZMIAR 100E	350 Zł
PAKIET RC3	420 Zł	RAMKI DRUGA STRONA	1 000 Zł
WKŁADKI W KLASIE 6 W SYSTEMIE JEDNEGO KLUCZA	180 Zł	SAMOZAMYKACZ UKRYTY	1 250 Zł
		ELEKTROZACZEP Z FUNKCJĄ DZIEŃ / NOC	280 Zł
		SKRACANIE DRZWI (10, 20, 30, 40 mm)	230 Zł
		ZESTAW tedee PRO	2 030 Zł

DOŚWIETLA ALUMINIOWE STAŁE: STRONY 102-103
PEŁNA LISTA WYPOSAŻENIA: STRONY 106-113

PALETA KOLORÓW TERRA





ELB OLTEN



ELC VISP



ELE BERNO



ELD TRIN

OKUCIA standardowe RC2

KLAMKA-KLAMKA



PRAGA

THERMO PRIME



BERGEN



PRAGA

THERMO PREMIUM



BERGEN

OKUCIA za dopłatą

KLAMKA-KLAMKA



PRAGA

GAŁKA-KLAMKA



PRAGA



BERGEN

RAMKI ELITE

CLASSIC

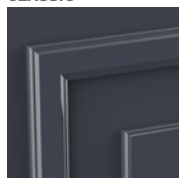

MODERN



KOLORY OKUC

ANODA PŁATYNA



ANODA SREBRNA



ANODA CZARNA



PALETA KOLORÓW TERRA

ORZECH ALPEJSKI

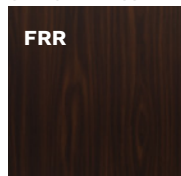

ORZECH BRAZYLIJSKI

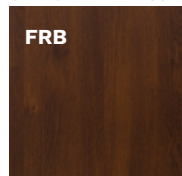

JASNY ORZECH

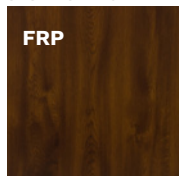

ZŁOTY DĄB



WINCHESTER

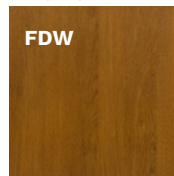

DĄB TURNER



WIĘCEJ KOLORÓW
NA STRONIE 92

* DOPLATA



E01



E02



E03



E04



E05

SZEROKOŚĆ SKRZYDŁA CZYNNEGO	80	90N	90E	100E*
SZEROKOŚĆ SKRZYDŁA BIERNEGO	300 mm	400 mm	500 mm	
WYSOKOŚĆ DRZWI	2087 - 2400 mm			

SKRZYDŁO BIERNE THERMO PREMIUM 75 DUO	30	40	50
E01	-	4 069 Zł	4 069 Zł
E02	-	4 069 Zł	4 069 Zł
E03	-	4 069 Zł	4 069 Zł
E04	-	4 069 Zł	4 069 Zł
E05			

MODEL	THERMO PREMIUM 75 DUO	
E01	DAVOS	9 518 Zł
E02	BRIG	9 818 Zł
E03	OLTEN	9 818 Zł
E04	VISP	9 318 Zł
E05	TRIN	9 818 Zł

DOPLATY

DRZWI LAKIEROWANE PALETA GALA	890 Zł	DRZWI DWUKOLOROWE, PALETA TERRA	500 Zł
DRZWI LAKIEROWANE PALETA GALACTICA / PALETA GALA OPEN	1 090 Zł	PAKIET RC3	420 Zł
DRZWI LAKIEROWANE PALETA INTERGALACTICA	1 290 Zł	ZAMEK DODATKOWY DO ZAMKA LISTWOWEGO 2-HAKOWEGO	200 Zł
DRZWI DWUKOLOROWE LAKIEROWANE PALETA GALA	650 Zł	WKŁADKI W KLASIE 6 W SYSTEMIE JEDNEGO KLUCZA	180 Zł
DRZWI WYŻSZE CO 50 mm, DOSTĘPNE KOLORY: TERRA (FRP, FDE, FDW, FDT, FKG, FKF, FSB), GALA, GALA OPEN, GALACTICA, INTERGALACTICA		OCHRONA GÓRNEGO SZYLDU	35 Zł
WYSOKOŚĆ DO 2240 mm	440 Zł	GAŁKA-KLAMKA	55 Zł
WYSOKOŚĆ DO 2340 mm	680 Zł	KONTAKTRON	120 Zł
WYSOKOŚĆ DO 2400 mm	1 000 Zł	ROZMIAR 100E	350 Zł
SKRACANIE DRZWI (10, 20, 30, 40 mm)	230 Zł	SAMOZAMYKACZ UKRYTY	1 250 Zł
		ELEKTROZACZEP Z FUNKCJĄ DZIEŃ / NOC	550 Zł
		ZESTAW tedee PRO	2 030 Zł

WYPOSAŻENIE STANDARDOWE RC2**

- SKRZYDŁO PEŁNE SPEŁNIAJĄCE WARUNKI PROGRAMU CZYSTE POWIETRZE
- 4 PRZYLGI SKRZYDŁA
- OŚCIEŻNICA ALUTHERM 75
- ZAWIASY REGULOWANE 3D Z OSŁONKAMI W KOLORZE OKUC
- KANTRYGIEL CENTRALNY Z REGULOWANYMI ZACZEPAMI W PROGU I OŚCIEŻNICY
- RAMKI ELITE: CLASSIC LUB MODERN
- CIEPLY PRÓG Z PODWALINĄ PODPROGOWĄ KLINARYTOWĄ, h=35 mm
- ZAWIASY REGULOWANE 3D Z OSŁONKAMI W KOLORZE OKUC
- SZYLDY DŁUGIE PRAGA LUB BERGEN
- ZAMEK RYGŁOWY ZW, WKŁADKI W KLASIE 5, SYSTEM JEDNEGO KLUCZA
- ZAMEK LISTWOWY 3-PUNKTOWY AUTOMATYCZNY LUB LISTWOWY 3-PUNKTOWY HAKOWY, WKŁADKA W KLASIE 5
- WZÓR JEDNOSTRONNY

DOŚWIETLA ALUMINIOWE STAŁE: STRONY 102-103
PEŁNA LISTA WYPOSAŻENIA: STRONY 106-113

PALETA KOLORÓW TERRA

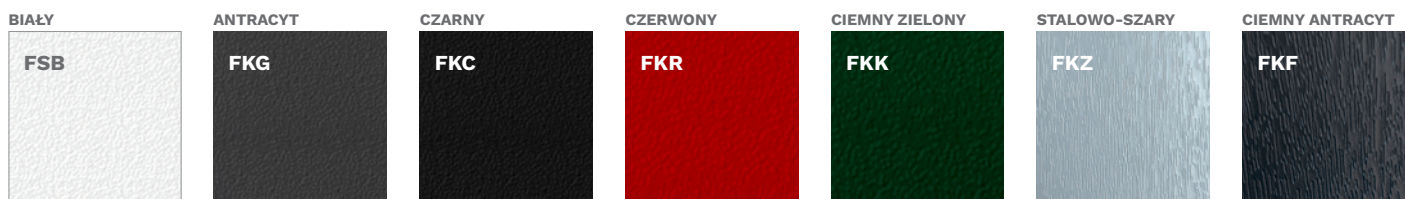



DAVOS + E01



BRIG + E02



VISP + E04



TRIN + E05

OKUCIA standardowe RC2

KLAMKA-KLAMKA



PRAGA

THERMO PREMIUM



PRAGA

OKUCIA za dopłatą

KLAMKA-KLAMKA



PRAGA

THERMO PREMIUM

GAŁKA-KLAMKA



PRAGA

RAMKI ELITE

CLASSIC

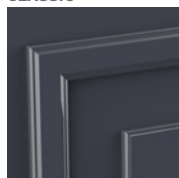

MODERN

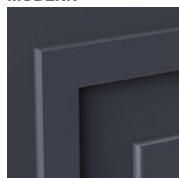

KOLORY OKUCŃ

ANODA PLATYNA



ANODA SREBRNA



ANODA CZARNA



PALETA KOLORÓW TERRA

ORZECH ALPEJSKI

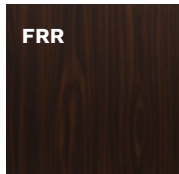

ORZECH BRAZYLIJSKI

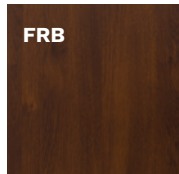

JASNY ORZECH

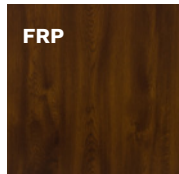

ZŁOTY DĄB

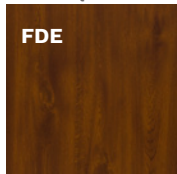

WINCHESTER

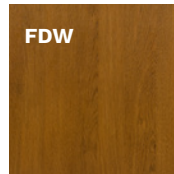

DĄB TURNER

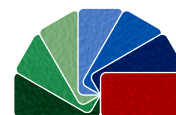

**WIĘCEJ KOLORÓW
NA STRONIE 92**

* DOPLATA

** DLA DRZWI PRZESZKLONYCH RC2N



NS1B MILANO 8 B



NS2 MILANO 9

SZEROKOŚĆ DRZWI (THERMO PRIME, THERMO PREMIUM)	-	80	90N	90E	100E*	
WYSOKOŚĆ DRZWI (DUOTHERM, PERFOTHERM / ALUTHERM)	2076 mm / 2087-2400 mm					
SZEROKOŚĆ DRZWI (OPTIMA)		80N	80	90N	90E	100E*

MODEL	OPTIMA	THERMO PREMIUM 60	THERMO PREMIUM 75	THERMO PRIME 75
NS1 MILANO 8 / NS1B MILANO 8 B	4 149 Zł	4 949 Zł	5 349 Zł	6 999 Zł
NS2 MILANO 9 / NS2B MILANO 9 B	4 149 Zł	4 949 Zł	5 349 Zł	6 999 Zł
NS3 MILANO 10 / NS3B MILANO 10 B	4 449 Zł	5 149 Zł	5 549 Zł	7 199 Zł
NS4 MILANO 11 / NS4B MILANO 11 B	4 149 Zł	4 949 Zł	5 349 Zł	6 999 Zł
NS9 MILANO 12 / NS9B MILANO 12 B	4 149 Zł	4 949 Zł	5 349 Zł	6 999 Zł

WYPOSAŻENIE STANDARDOWE RC2**

- SKRZYDŁO PEŁNE SPELNIAJĄCE WARUNKI PROGRAMU CZYSTE POWIETRZE
- THERMO PRIME, THERMO PREMIUM – CIEPŁY PRÓG Z PODWALINĄ PODPROGOWĄ KLINARNĄ, h=35 mm
- OPTIMA – PRÓG ALUMINIOWY
- THERMO PRIME, THERMO PREMIUM – 4 PRZYLGI SKRZYDŁA
- OPTIMA – 3 PRZYLGI SZKRZYDŁA
- THERMO PRIME – OŚCIEŻNICA ALUTHERM
- THERMO PREMIUM – OŚCIEŻNICA DUOTHERM
- OPTIMA – OŚCIEŻNICA PERFOTHERM
- THERMO PRIME, THERMO PREMIUM – ZAWIASY REGULOWANE 3D Z OSŁONKAMI W KOLORZE OKUĆ
- OPTIMA – ZAWIASY 2D Z OSŁONKAMI W KOLORZE OKUĆ
- THERMO PRIME – ZAMEK LISTWOWY 3-PUNKTOWY AUTOMATYCZNY LUB ZAMEK LISTWOWY 5-PUNKTOWY HAKOWY, WKŁADKA W KLASIE 5
- THERMO PREMIUM, OPTIMA – ZAMEK RYGLOWY ZW, WKŁADKI W KLASIE 5, SYSTEM JEDNEGO KLUCZA
- APLIKACJA NA PŁASZCZYŹNIE DRZWI
- WZÓR DWUSTRONNY
- KOMPLET OKUĆ
- THERMO PRIME – SZYLDY DŁUGIE PRAGA LUB DZIELONE BERGEN
- THERMO PREMIUM – SZYLDY DŁUGIE PRAGA LUB BERGEN
- OPTIMA – SZYLDY DŁUGIE PRAGA LUB BERGEN

DOPLATY

DRZWI LAKIEROWANE		PALETA GALA	890 Zł
		PALETA GALACTICA / GALA OPEN	1 090 Zł
		PALETA INTERGALACTICA	1 290 Zł
		DRZWI DWUKOLOROWE, PALETA GALA	650 Zł
		SZEROKOŚĆ DO 1130 mm	350 Zł
		WYSOKOŚĆ DO 2240 mm	440 Zł
		WYSOKOŚĆ DO 2340 mm	680 Zł
		WYSOKOŚĆ DO 2400 mm	1 000 Zł
THERMO PREMIUM, OPTIMA – OŚCIEŻNICA ALUTHERM	950 Zł	THERMO PREMIUM, THERMO PRIME – SAMOZAMYKACZ UKRYTY	1 250 Zł
THERMO PREMIUM – ZAMEK LISTWOWY 3-PUNKTOWY 2-HAKOWY / AUTOMATYCZNY	bez dopłaty	POCHWYT 1800 mm	880 Zł
		1700 mm	855 Zł
		1500 mm	820 Zł
		1000 mm	765 Zł
THERMO PREMIUM – ZAMEK DODATKOWY DO ZAMKA LISTWOWEGO 2-HAKOWEGO	200 Zł	POCHWYT Z PRZYCISKIEM 1800 mm	1 750 Zł
		1700 mm	1 730 Zł
		1500 mm	1 700 Zł
		1000 mm	1 650 Zł
DRZWI DWUKOLOROWE, PALETA TERRA	500 Zł	POCHWYT Z PRZYCISKIEM 1700 mm	1 440 Zł
WKŁADKI W KLASIE 6 W SYSTEMIE JEDNEGO KLUCZA	180 Zł	BEZPRZEWODOWYM AMSTERDAM 1500 mm	1 410 Zł
THERMO PREMIUM, OPTIMA – OCHRONA GÓRNEGO SZYLDU	35 Zł	SKRACANIE DRZWI NS1, NS2, NS3, NS9 (10, 20, 30, 40 mm)	230 Zł
GAŁKA-KLAMKA	55 Zł	NS4 (10, 20, 30, 40, 60, 80, 100 mm)	
KONTAKTRON	120 Zł	ZESTAW tedee PRO	2 030 Zł
ROZMIAR 100E	350 Zł	THERMO PREMIUM – SZYLD PIERŚCIENIOWY DLA DRZWI Z POCHWYTEM I ZAMKIEM LISTWOWYM NIEDOSTĘPNY DLA T. PREMIUM 60 OTWIERANYCH DO WEW.	bez dopłaty
ELEKTROZACZEP Z FUNKCJĄ DZIEŃ / NOC	280 Zł		

DOŚWIETLA ALUMINIOWE STAŁE: STRONY 102-103
PEŁNA LISTA WYPOSAŻENIA: STRONY 106-113

SZYBY

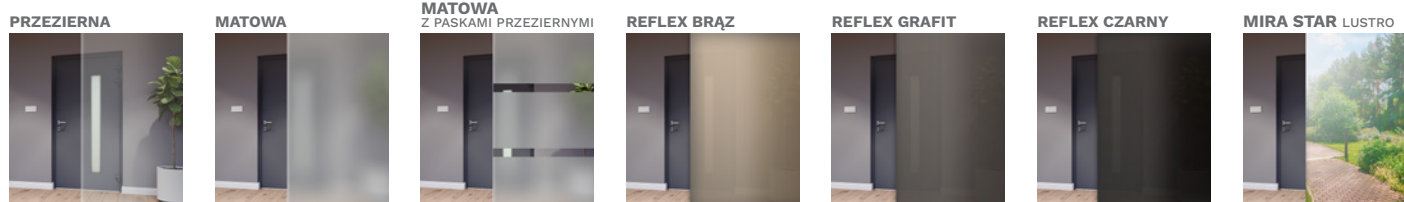

PALETA KOLORÓW TERRA





NS3 MILANO 10



NS4 MILANO 11



NS9 MILANO 12



NS1B MILANO 8 B
STRONA WEWNĘTRZNA

OKUCIA standardowe RC2

KLAMKA-KLAMKA



PRAGA



BERGEN



PRAGA



BERGEN

OKUCIA za dopłatą

KLAMKA-KLAMKA



PRAGA

GAŁKA-KLAMKA



PRAGA



BERGEN

POCHWYT-KLAMKA



1000 mm
1500 mm
1700 mm
1800 mm
2000 mm

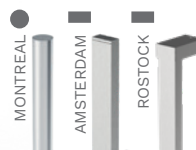

MONTREAL
AMSTERDAM
ROSTOCK

TYLKO DLA POCHWYTÓW

KOLORY INSERTÓW I APLIKACJI

INOX

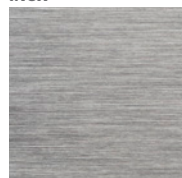

CZARNY

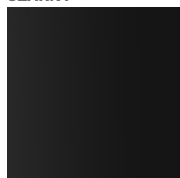

TEMPO

APLIKACJA NA
PŁASZCZYŹNIE
DRZWI

KOLORY OKUĆ

ANODA PLATYNA

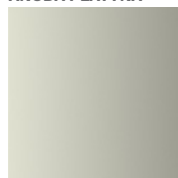

ANODA SREBRNA



ANODA CZARNA



INOX

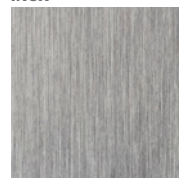

PALETA KOLORÓW TERRA

ORZECH ALPEJSKI

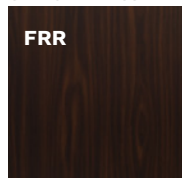

FRR

ORZECH BRAZYLIJSKI

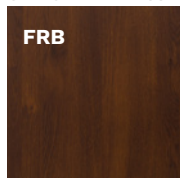

FRB

JASNY ORZECH

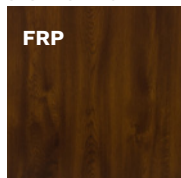

FRP

ZŁOTY DĄB

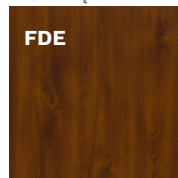

FDE

WINCHESTER

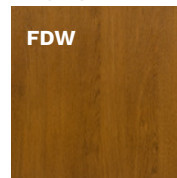

FDW

DĄB TURNER



FDT



WIĘCEJ KOLORÓW
NA STRONIE 92

* DOPLATA

** DLA DRZWI PRZESZKLONYCH RC2N



NS5B HANOVER 5 B



NS6 HANOVER 6

SZEROKOŚĆ DRZWI (THERMO PRIME, THERMO PREMIUM)	-	80	90N	90E	100E*
WYSOKOŚĆ DRZWI (DUOTHERM, PERFOTHERM / ALUTHERM)	2076 mm / 2087-2400 mm				
SZEROKOŚĆ DRZWI (OPTIMA)	80N	80	90N	90E	100E*

MODEL	OPTIMA	THERMO PREMIUM 60	THERMO PREMIUM 75	THERMO PRIME 75
NS5 HANOVER 5 / NS5B HANOVER 5 B	4 149 Zł	4 949 Zł	5 349 Zł	6 999 Zł
NS6 HANOVER 6 / NS6B HANOVER 6 B	4 149 Zł	4 949 Zł	5 349 Zł	6 999 Zł
NS7 INNSBRUCK / NS7B INNSBRUCK B	4 449 Zł	5 149 Zł	5 549 Zł	7 199 Zł

WYPOSAŻENIE STANDARDOWE RC2**

- SKRZYDŁO PEŁNE SPEŁNIAJĄCE WARUNKI PROGRAMU CZYSTE POWIETRZE
- THERMO PRIME, THERMO PREMIUM – CIEPŁY PRÓG Z PODWALINĄ PODPROGOWĄ KLINARYTOWĄ, h=35 mm
- OPTIMA – PRÓG ALUMINIOWY
- THERMO PRIME, THERMO PREMIUM – 4 PRZYLGI SKRZYDŁA
- OPTIMA – 3 PRZYLGI SZKRYDŁA
- THERMO PRIME – SZYLDY DŁUGIE PRAGA LUB DZIELONE BERGEN
- THERMO PREMIUM – SZYLDY DŁUGIE PRAGA LUB BERGEN
- OPTIMA – SZYLDY DŁUGIE PRAGA LUB BERGEN
- THERMO PRIME – OŚCIEŻNICA ALUTHERM
- THERMO PREMIUM – OŚCIEŻNICA DUOTHERM
- OPTIMA – OŚCIEŻNICA PERFOTHERM
- THERMO PRIME – ZAWIASY REGULOWANE 3D Z OSŁONKAMI W KOLORZE OKUĆ
- THERMO PREMIUM – ZAWIASY 2D Z OSŁONKAMI W KOLORZE OKUĆ
- THERMO PRIME – ZAMEK LISTWOWY 3-PUNKTOWY AUTOMATYCZNY LUB ZAMEK LISTWOWY 5-PUNKTOWY HAKOWY, WKŁADKA W KLASIE 5
- OPTIMA – ZAWIASY 2D Z OSŁONKAMI W KOLORZE OKUĆ
- THERMO PREMIUM, OPTIMA – ZAMEK RYGLOWY ZW, WKŁADKI W KLASIE 5, SYSTEM JEDNEGO KLUCZA
- APLIKACJA NA PŁASZCZYŹNIE DRZWI
- WZÓR DWUSTRONNY

DOPLATY

DRZWI LAKIEROWANE		PALETA GALA	890 Zł
		PALETA GALACTICA / GALA OPEN	1 090 Zł
		PALETA INTERGALACTICA	1 290 Zł
		DRZWI DWUKOLOROWE, PALETA GALA	650 Zł
		SZEROKOŚĆ DO 1130 mm	350 Zł
		WYSOKOŚĆ DO 2240 mm	440 Zł
		WYSOKOŚĆ DO 2340 mm	680 Zł
		WYSOKOŚĆ DO 2400 mm	1 000 Zł
THERMO PREMIUM, OPTIMA – OŚCIEŻNICA ALUTHERM	950 Zł	THERMO PREMIUM, THERMO PRIME – SAMOZAMYKACZ UKRYTY	1 250 Zł
THERMO PREMIUM – ZAMEK LISTWOWY 3-PUNKTOWY 2-HAKOWY / AUTOMATYCZNY	bez dopłaty	POCHWYT 1800 mm	880 Zł
		1700 mm	855 Zł
		1500 mm	820 Zł
		1000 mm	765 Zł
THERMO PREMIUM – ZAMEK DODATKOWY DO ZAMKA LISTWOWEGO 2-HAKOWEGO	200 Zł	POCHWYT Z PRZYCISKIEM 1800 mm	1 750 Zł
		1700 mm	1 730 Zł
DRZWI DWUKOLOROWE, PALETA TERRA	500 Zł	1500 mm	1 700 Zł
		1000 mm	1 650 Zł
WKŁADKI W KLASIE 6 W SYSTEMIE JEDNEGO KLUCZA	180 Zł	POCHWYT Z PRZYCISKIEM BEZPRZEWODOWYM AMSTERDAM 1700 mm	1 440 Zł
		NIEZBĘDNY ELEKTROZACZEP 1500 mm	1 410 Zł
THERMO PREMIUM, OPTIMA – OCHRONA GÓRNEGO SZYLDU	35 Zł	SKRACANIE DRZWI NS6 (10, 20, 30, 40 mm)	230 Zł
		NS5 (10, 20, 30, 40, 60, 80, 100 mm)	
GAŁKA-KLAMKA	55 Zł	ZESTAW tedee PRO	2 030 Zł
KONTAKTRON	120 Zł	THERMO PREMIUM – SZYLD PIERŚCIENIOWY DLA DRZWI Z POCHWYTEM I ZAMKIEM LISTWOWYM NIEDOSTĘPNY DLA T. PREMIUM 60 OTWIERANYCH DO WEW.	bez dopłaty
ROZMIAR 100E	350 Zł		
ELEKTROZACZEP Z FUNKCJĄ DZIEŃ / NOC	280 Zł		

DOŚWIETLA ALUMINIOWE STAŁE: STRONY 102-103
PEŁNA LISTA WYPOSAŻENIA: STRONY 106-113

SZYBY

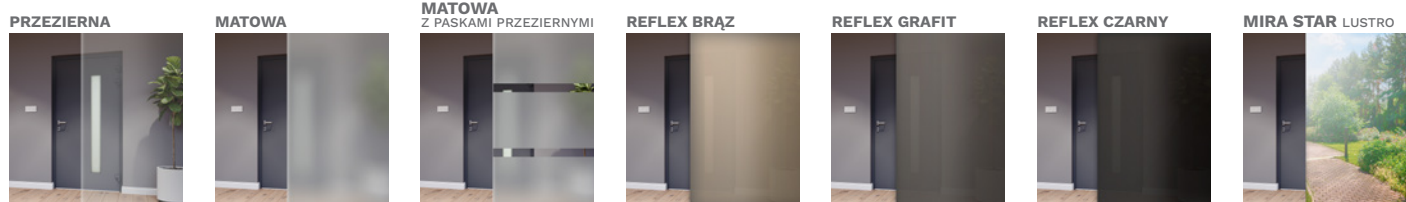

PALETA KOLORÓW TERRA

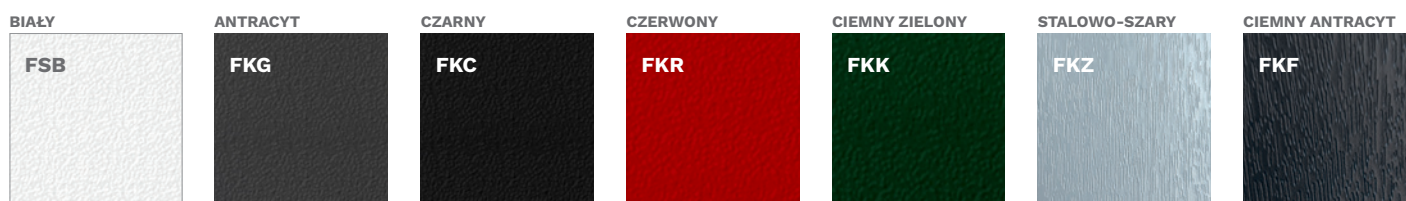

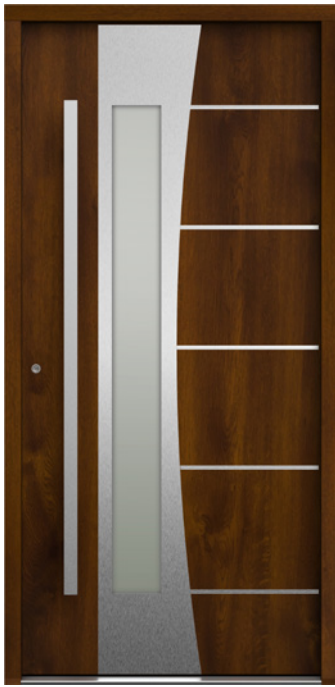

NS7 INNSBRUCK



NS7 INNSBRUCK STRONA WEWNĘTRZNA



NS5B HANOVER 5 B



NS5B HANOVER 5 B STRONA WEWNĘTRZNA

OKUCIA standardowe RC2

KLAMKA-KLAMKA



PRAGA



BERGEN



PRAGA



BERGEN

OKUCIA za dopłatą

KLAMKA-KLAMKA



PRAGA

GAŁKA-KLAMKA



PRAGA



BERGEN

POCHWYT-KLAMKA



BERGEN

1000 mm
1500 mm
1700 mm
1800 mm
2000 mm



MONTREAL
AMSTERDAM
ROSTOCK

TYLKO DLA POCHWYTÓW

KOLORY INSERTÓW I APLIKACJI

INOX



CZARNY



TEMPO

APLIKACJĄ NA
PŁASZCZYŹNIE
DRZWI

KOLORY OKUĆ

ANODA PLATYNA



ANODA SREBRNA



ANODA CZARNA



INOX



PALETA KOLORÓW TERRA

ORZECH ALPEJSKI

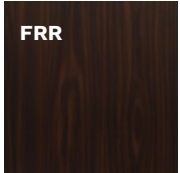

FRR

ORZECH BRAZYLIJSKI

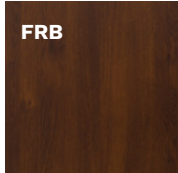

FRB

JASNY ORZECH

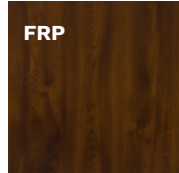

FRP

ZŁOTY DĄB

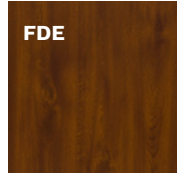

FDE

WINCHESTER

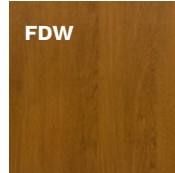

FDW

DĄB TURNER



FDT



WIĘCEJ KOLORÓW
NA STRONIE 92

* DOPLATA

** DLA DRZWI PRZESZKLONYCH RC2N



WOO PŁASKIE



WOO PŁASKIE

SZEROKOŚĆ DRZWI (THERMO PRIME, THERMO PREMIUM)	-	80	90N	90E	100E*
WYSOKOŚĆ DRZWI (DUOTHERM, PERFOTHERM / ALUTHERM)	2076 mm / 2087-2400 mm				
SZEROKOŚĆ DRZWI (OPTIMA)	80N	80	90N	90E	100E*

MODEL	OPTIMA	THERMO PREMIUM 60	THERMO PREMIUM 75	THERMO PRIME 75
WOO PŁASKIE	2 549 Zł	3 149 Zł	3 549 Zł	5 199 Zł

WYPOSAŻENIE STANDARDOWE RC2

- SKRZYDŁO PEŁNE SPEŁNIAJĄCE WARUNKI PROGRAMU CZYSTE POWIETRZE
- THERMO PRIME, THERMO PREMIUM – CIEPŁY PRÓG Z PODWALINĄ PODPROGOWĄ KLINARYTOWĄ, h=35 mm
- OPTIMA – PRÓG ALUMINIOWY
- THERMO PRIME, THERMO PREMIUM – 4 PRZYLGI SKRZYDŁA
- OPTIMA – 3 PRZYLGI SKRZYDŁA
- THERMO PRIME – OŚCIEŻNICA ALUTHERM
- THERMO PREMIUM – OŚCIEŻNICA DUOTHERM
- OPTIMA – OŚCIEŻNICA PERFOTHERM
- THERMO PRIME, THERMO PREMIUM – ZAWIASY REGULOWANE 3D Z OSŁONKAMI W KOLORZE OKUĆ
- OPTIMA – ZAWIASY 2D Z OSŁONKAMI W KOLORZE OKUĆ
- THERMO PRIME – SZYLDY DŁUGIE PRAGA LUB DZIELONE BERGEN
- THERMO PREMIUM – SZYLDY DŁUGIE PRAGA LUB BERGEN
- OPTIMA – SZYLDY DŁUGIE PRAGA LUB BERGEN
- THERMO PRIME, THERMO PREMIUM – ZAWIASY REGULOWANE 3D Z OSŁONKAMI W KOLORZE OKUĆ
- THERMO PRIME – ZAMEK LISTWOWY 3-PUNKTOWY AUTOMATYCZNY LUB ZAMEK LISTWOWY 5-PUNKTOWY HAKOWY, WKŁADKA W KLASIE 5
- THERMO PREMIUM, OPTIMA – ZAMEK RYGLOWY ZW, WKŁADKI W KLASIE 5, SYSTEM JEDNEGO KLUCZA

DOPLATY

DRZWI LAKIEROWANE	PALETA GALA	890 Zł
	PALETA GALACTICA / GALA OPEN	1 090 Zł
	PALETA INTERGALACTICA	1 290 Zł
	DRZWI DWUKOLOROWE, PALETA GALA	650 Zł
DRZWI NA WYMIAR CO 10 mm TYLKO Z OŚCIEŻNICĄ ALUTHERM	SZEROKOŚĆ DO 1130 mm	350 Zł
DOSTĘPNE KOLORY: TERRA (FRP, FDE, FDW, FDT, FKG, FKF, FSB), GALA, GALA OPEN, GALACTICA, INTERGALACTICA	WYSOKOŚĆ DO 2240 mm	440 Zł
	WYSOKOŚĆ DO 2340 mm	680 Zł
	WYSOKOŚĆ DO 2400 mm	1 000 Zł
THERMO PREMIUM, OPTIMA – OŚCIEŻNICA ALUTHERM	THERMO PREMIUM, THERMO PRIME – SAMOZAMYKACZ UKRYTY	1 250 Zł
THERMO PREMIUM – ZAMEK LISTWOWY 3-PUNKTOWY 2-HAKOWY / AUTOMATYCZNY	1800 mm	880 Zł
	1700 mm	855 Zł
THERMO PREMIUM – ZAMEK DODATKOWY DO ZAMKA LISTWOWEGO 2-HAKOWEGO	1500 mm	820 Zł
	1000 mm	765 Zł
DRZWI DWUKOLOROWE, PALETA TERRA	1800 mm	1 750 Zł
PAKIET RC3	1700 mm	1 730 Zł
WKŁADKI W KLASIE 6 W SYSTEMIE JEDNEGO KLUCZA	1500 mm	1 700 Zł
	1000 mm	1 650 Zł
THERMO PREMIUM, OPTIMA – OCHRONA GÓRNEGO SZYLDU	1700 mm	1 440 Zł
	1500 mm	1 410 Zł
GAŁKA-KLAMKA	2000 mm	1 070 Zł
KONTAKTRON	SKRACANIE DRZWI (10, 20, 30, 40, 60, 80, 100 mm)	230 Zł
ROZMIAR 100E	ZESTAW tedee PRO	2 030 Zł
ELEKTROZACZEP Z FUNKCJĄ DZIEŃ / NOC	THERMO PREMIUM – SZYLD PIERŚCIENIOWY DLA DRZWI Z POCHWYTEM I ZAMKIEM LISTWOWYM NIEDOSTĘPNY DLA T. PREMIUM 60 OTWIERANYCH DO WEW.	bez dopłaty

DOŚWIETLA ALUMINIOWE STAŁE: STRONY 102-103
PEŁNA LISTA WYPOSAŻENIA: STRONY 106-113

PALETA KOLORÓW TERRA

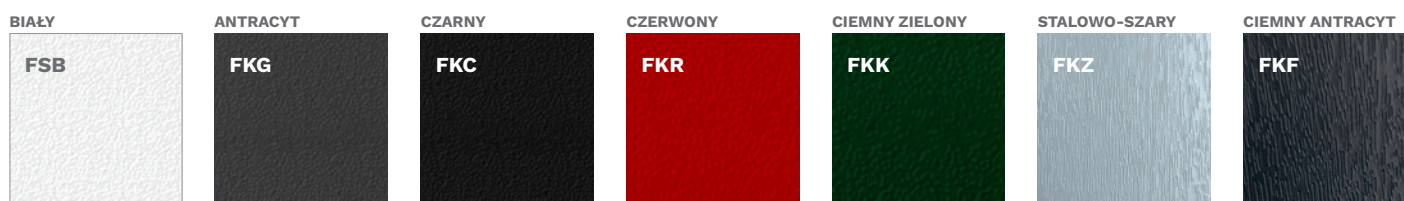



WOO PŁASKIE



WOO PŁASKIE



WOO PŁASKIE



WOO PŁASKIE STRONA WEWNĘTRZNA

OKUCIA standardowe RC2

KLAMKA-KLAMKA

THERMO PRIME

PRAGA

BERGEN

OKUCIA za dopłatą

KLAMKA-KLAMKA

PRAGA

GAŁKA-KLAMKA

PRAGA

BERGEN

THERMO PREMIUM • OPTIMA

PRAGA

BERGEN

POCHWYT-KLAMKA

1000 mm
1500 mm
1700 mm
1800 mm
2000 mm

MONTREAL
AMSTERDAM
ROSTOCK

TYLKO DLA POCHWYTÓW

KOLORY OKUC

ANODA PLATYNA



ANODA SREBRNA



ANODA CZARNA



INOX

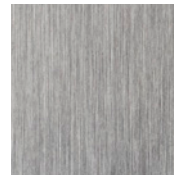

TYLKO DLA POCHWYTÓW

PALETA KOLORÓW TERRA

ORZECH ALPEJSKI

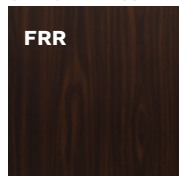

FRR

ORZECH BRAZYLIJSKI

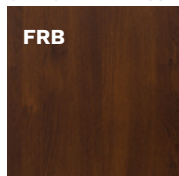

FRB

JASNY ORZECH

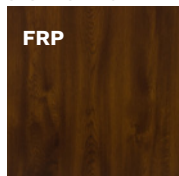

FRP

ZŁOTY DĄB

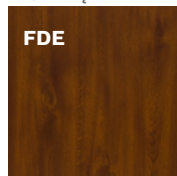

FDE

WINCHESTER

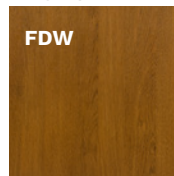

FDW

DĄB TURNER



FDT



**WIĘCEJ KOLORÓW
NA STRONIE 92**

* DOPLATA



SNU MILANO 4



SNU MILANO 4 STRONA WEWNĘTRZNA

SZEROKOŚĆ DRZWI (THERMO PRIME, THERMO PREMIUM)	-	80	90N	90E	100E*
WYSOKOŚĆ DRZWI (DUOTHERM, PERFOTHERM / ALUTHERM)	2076 mm / 2087-2400 mm				
SZEROKOŚĆ DRZWI (OPTIMA)	80N	80	90N	90E	100E*

MODEL	OPTIMA	THERMO PREMIUM 60	THERMO PREMIUM 75	THERMO PRIME 75
SNU MILANO 4	4 149 Zł	4 649 Zł	5 049 Zł	6 699 Zł
SNUA MILANO 4 A	4 449 Zł	4 949 Zł	5 349 Zł	6 999 Zł
SNUB MILANO 4 B	4 449 Zł	4 949 Zł	5 349 Zł	6 999 Zł

WYPOSAŻENIE STANDARDOWE RC2**

- SKRZYDŁO PRZESZKLONE SPEŁNIAJĄCE WARUNKI PROGRAMU CZYSTE POWIETRZE
- THERMO PRIME, THERMO PREMIUM – CIEPŁY PRÓG Z PODWALINĄ PODPROGOWĄ KLINARYTOWĄ, h=35 mm
- OPTIMA – PRÓG ALUMINIOWY
- THERMO PRIME, THERMO PREMIUM – 4 PRZYLGI SKRZYDŁA
- OPTIMA – 3 PRZYLGI SZKRYDŁA
- KOMPLET OKUĆ
- THERMO PRIME – OŚCIEŻNICA ALUTHERM
- THERMO PREMIUM – OŚCIEŻNICA DUOTHERM
- OPTIMA – OŚCIEŻNICA PERFOTHERM
- THERMO PRIME – SZYLDY DŁUGIE PRAGA LUB DZIELONE BERGEN
- THERMO PREMIUM – SZYLDY DŁUGIE PRAGA LUB BERGEN
- OPTIMA – SZYLDY DŁUGIE PRAGA LUB BERGEN
- THERMO PRIME, THERMO PREMIUM – ZAWIASY REGULOWANE 3D Z OSŁONKAMI W KOLORZE OKUĆ
- OPTIMA – ZAWIASY 2D Z OSŁONKAMI W KOLORZE OKUĆ
- THERMO PRIME – ZAMEK LISTWOWY 3-PUNKTOWY AUTOMATYCZNY LUB ZAMEK LISTWOWY 5-PUNKTOWY HAKOWY, WKŁADKA W KLASIE 5
- WZÓR TŁOCZONY LUB TŁOCZONY Z INSERTEM
- THERMO PREMIUM, OPTIMA – ZAMEK RYGLOWY ZW, WKŁADKI W KLASIE 5, SYSTEM JEDNEGO KLUCZA
- WZÓR DWUSTRONNY

DOPLĄTY

DRZWI LAKIEROWANE		PALETA GALA	890 Zł
		PALETA GALACTICA / GALA OPEN	1 090 Zł
		PALETA INTERGALACTICA	1 290 Zł
		DRZWI DWUKOLOROWE, PALETA GALA	650 Zł
THERMO PREMIUM, OPTIMA – OŚCIEŻNICA ALUTHERM	950 Zł	THERMO PREMIUM, THERMO PRIME – SAMOZAMYKACZ UKRYTY	1 250 Zł
THERMO PREMIUM – ZAMEK LISTWOWY 3-PUNKTOWY 2-HAKOWY / AUTOMATYCZNY	bez dopłaty	POCHWYT 1800 mm	880 Zł
		AMSTERDAM / MONTREAL 1700 mm	855 Zł
		ZALECANY ELEKTROZACZEP 1500 mm	820 Zł
		1000 mm	765 Zł
THERMO PREMIUM – ZAMEK DODATKOWY DO ZAMKA LISTWOWEGO 2-HAKOWEGO	200 Zł	POCHWYT Z PRZYCISKIEM 1800 mm	1 750 Zł
		AMSTERDAM / MONTREAL 1700 mm	1 730 Zł
DRZWI DWUKOLOROWE, PALETA TERRA	500 Zł	Z DOSTOSOWANIEM SKRZYDŁA ORAZ ELEKTROZACZEPEM 1500 mm	1 700 Zł
		1000 mm	1 650 Zł
WKŁADKI W KLASIE 6 W SYSTEMIE JEDNEGO KLUCZA	180 Zł	POCHWYT Z PRZYCISKIEM BEZPRZEWODOWYM AMSTERDAM 1700 mm	1 440 Zł
		NIEZBĘDNY ELEKTROZACZEP 1500 mm	1 410 Zł
THERMO PREMIUM, OPTIMA – OCHRONA GÓRNEGO SZYLDU	35 Zł	THERMO PREMIUM, THERMO PRIME – POCHWYT ROSTOCK 2000 mm	1 070 Zł
GAŁKA-KLAMKA	55 Zł	SKRACANIE DRZWI (10, 20, 30, 40, 60, 80, 100 mm)	230 Zł
KONTAKTRON	120 Zł	ZESTAW tedee PRO	2 030 Zł
ROZMIAR 100E	350 Zł	THERMO PREMIUM – SZYLD PIERŚCIENIOWY DLA DRZWI Z POCHWYTEM I ZAMKIEM LISTWOWYM NIEDOSTĘPNY DLA T. PREMIUM 60 OTWIERANYCH DO WEW.	bez dopłaty
ELEKTROZACZEP Z FUNKCJĄ DZIEŃ / NOC	280 Zł		

DOŚWIETLA ALUMINIOWE STAŁE: STRONY 102-103
PEŁNA LISTA WYPOSAŻENIA: STRONY 106-113

SZYBY

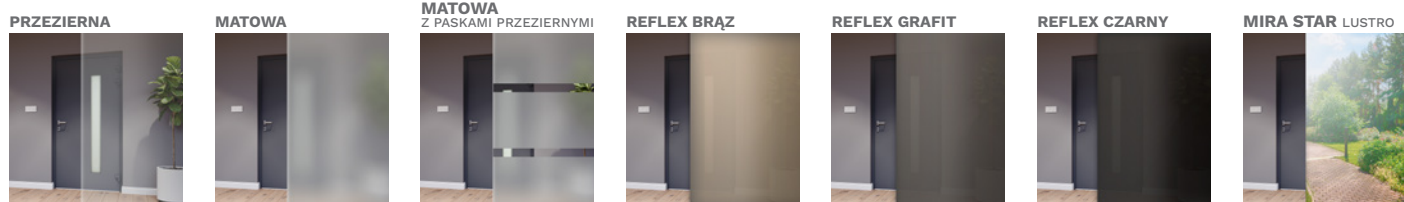

PALETA KOLORÓW TERRA

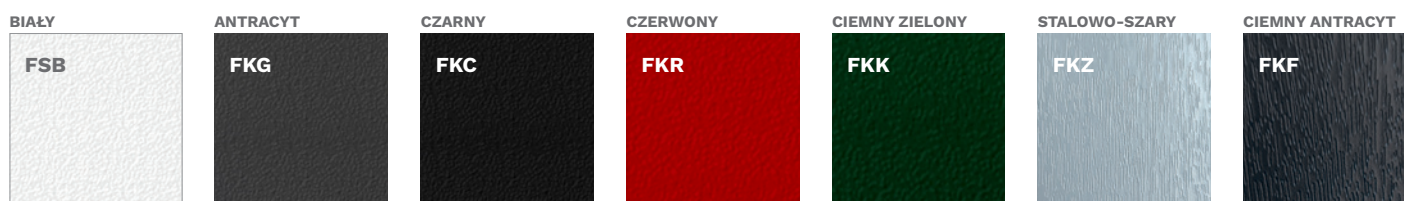



SNUA MILANO 4 A



SNUA MILANO 4 A STRONA WEWNĘTRZNA



SNUB MILANO 4 B



SNUB MILANO 4 B STRONA WEWNĘTRZNA

OKUCIA standardowe RC2

KLAMKA-KLAMKA

THERMO PRIME

PRAGA

BERGEN

OKUCIA za dopłatą

KLAMKA-KLAMKA

PRAGA

GAŁKA-KLAMKA

PRAGA

BERGEN

POCHWYT-KLAMKA

1000 mm
1500 mm
1700 mm
1800 mm
2000 mm

MONTREAL
AMSTERDAM
ROSTOCK

PRAGA

BERGEN

KOLORY INSERTÓW I APLIKACJI

INOX 	CZARNY 	TEMPO TŁOCZENIE TŁOCZENIE Z INSERTEM 	ANODA PLATYNA 	ANODA SREBRNA 	ANODA CZARNA 	INOX
-----------------	-------------------	---	--------------------------	--------------------------	-------------------------	-----------------

TYLKO DLA POCHWYTÓW

PALETA KOLORÓW TERRA

ORZECH ALPEJSKI FRR 	ORZECH BRAZYLIJSKI FRB 	JASNY ORZECH FRP 	ZŁOTY DĄB FDE 	WINCHESTER FDW 	DĄB TURNER FDT
-----------------------------------	--------------------------------------	--------------------------------	-----------------------------	------------------------------	------------------------------

WIĘCEJ KOLORÓW NA STRONIE 92

* DOPŁATA

** DLA DRZWI PRZESZKLONYCH RC2N

*** NA ZAMÓWIENIE SPECJALNE



NTI TURYN 1



NTI TURYN 1 STRONA WEWNĘTRZNA

SZEROKOŚĆ DRZWI (THERMO PRIME, THERMO PREMIUM)	-	80	90N	90E	100E*
WYSOKOŚĆ DRZWI (DUOTHERM, PERFOTHERM / ALUTHERM)	2076 mm / 2087-2400 mm				
SZEROKOŚĆ DRZWI (OPTIMA)	80N	80	90N	90E	100E*

MODEL	OPTIMA	THERMO PREMIUM 60	THERMO PREMIUM 75	THERMO PRIME 75
NTI TURYN 1 / NTIB TURYN 1 B	4 149 Zł	4 649 Zł	5 049 Zł	6 699 Zł

WYPOSAŻENIE STANDARDOWE RC2**

- SKRZYDŁO PRZESZKLONE SPELNIAJĄCE WARUNKI PROGRAMU CZYSTE POWIETRZE
- THERMO PRIME, THERMO PREMIUM – CIEPŁY PRÓG Z PODWALINĄ PODPROGOWĄ KLINARYTOWĄ, h=35 mm
- OPTIMA – PRÓG ALUMINIOWY
- THERMO PRIME, THERMO PREMIUM – 4 PRZYLGI SKRZYDŁA
- OPTIMA – 3 PRZYLGI SKRZYDŁA
- KOMPLET OKUĆ
- THERMO PRIME – OŚCIEŻNICA ALUTHERM
- THERMO PRIME – SZYLDY DŁUGIE PRAGA LUB DZIELONE BERGEN
- THERMO PREMIUM – OŚCIEŻNICA DUOTHERM
- THERMO PREMIUM – SZYLDY DŁUGIE PRAGA LUB BERGEN
- OPTIMA – OŚCIEŻNICA PERFOTHERM
- OPTIMA – SZYLDY DŁUGIE PRAGA LUB BERGEN
- THERMO PRIME, THERMO PREMIUM – ZAWIASY REGULOWANE 3D Z OSŁONKAMI W KOLORZE OKUĆ
- THERMO PRIME – ZAMEK LISTWOWY 3-PUNKTOWY AUTOMATYCZNY LUB ZAMEK LISTWOWY 5-PUNKTOWY HAKOWY, WKŁADKA W KLASIE 5
- OPTIMA – ZAWIASY 2D Z OSŁONKAMI W KOLORZE OKUĆ
- THERMO PRIME – ZAMEK LISTWOWY 3-PUNKTOWY AUTOMATYCZNY LUB ZAMEK LISTWOWY 5-PUNKTOWY HAKOWY, WKŁADKA W KLASIE 5
- WZÓR Z APLIKACJĄ NA PŁASZCZYŹNIE DRZWI
- THERMO PREMIUM, OPTIMA – ZAMEK RYGLOWY ZW, WKŁADKI W KLASIE 5, SYSTEM JEDNEGO KLUCZA
- WZÓR DWUSTRONNY

DOPLATY

DRZWI LAKIEROWANE		PALETA GALA	890 Zł
		PALETA GALACTICA / GALA OPEN	1 090 Zł
		PALETA INTERGALACTICA	1 290 Zł
		DRZWI DWUKOLOROWE, PALETA GALA	650 Zł
THERMO PREMIUM, OPTIMA – OŚCIEŻNICA ALUTHERM	950 Zł	THERMO PREMIUM, THERMO PRIME – SAMOZAMYKACZ UKRYTY	1 250 Zł
THERMO PREMIUM – ZAMEK LISTWOWY 3-PUNKTOWY 2-HAKOWY / AUTOMATYCZNY	bez dopłaty	POCHWYT 1800 mm	880 Zł
		AMSTERDAM / MONTREAL 1700 mm	855 Zł
		ZALECANY ELEKTROZACZEP 1500 mm	820 Zł
THERMO PREMIUM – ZAMEK DODATKOWY DO ZAMKA LISTWOWEGO 2-HAKOWEGO	200 Zł	1000 mm	765 Zł
DRZWI DWUKOLOROWE, PALETA TERRA	500 Zł	POCHWYT Z PRZYCISKIEM 1800 mm	1 750 Zł
WKŁADKI W KLASIE 6 W SYSTEMIE JEDNEGO KLUCZA	180 Zł	AMSTERDAM / MONTREAL 1700 mm	1 730 Zł
		Z DOSTOSOWANIEM SKRZYDŁA ORAZ ELEKTROZACZEP 1500 mm	1 700 Zł
		1000 mm	1 650 Zł
THERMO PREMIUM, OPTIMA – OCHRONA GÓRNEGO SZYLDU	35 Zł	POCHWYT Z PRZYCISKIEM BEZPRZEWODOWYM AMSTERDAM 1700 mm	1 440 Zł
		NIEZBĘDNY ELEKTROZACZEP 1500 mm	1 410 Zł
GAŁKA-KLAMKA	55 Zł	THERMO PREMIUM, THERMO PRIME – POCHWYT ROSTOCK 2000 mm	1 070 Zł
KONTAKTRON	120 Zł	ZESTAW tedee PRO	2 030 Zł
ROZMIAR 100E	350 Zł	THERMO PREMIUM – SZYLD PIERŚCIENIOWY DLA DRZWI Z POCHWYTEM I ZAMKIEM LISTWOWYM NIEDOSTĘPNY DLA T. PREMIUM 60 OTWIERANYCH DO WEW.	bez dopłaty
ELEKTROZACZEP Z FUNKCJĄ DZIEŃ / NOC	280 Zł		

DOŚWIETLA ALUMINIOWE STAŁE: STRONY 102-103
PEŁNA LISTA WYPOSAŻENIA: STRONY 106-113

SZYBY

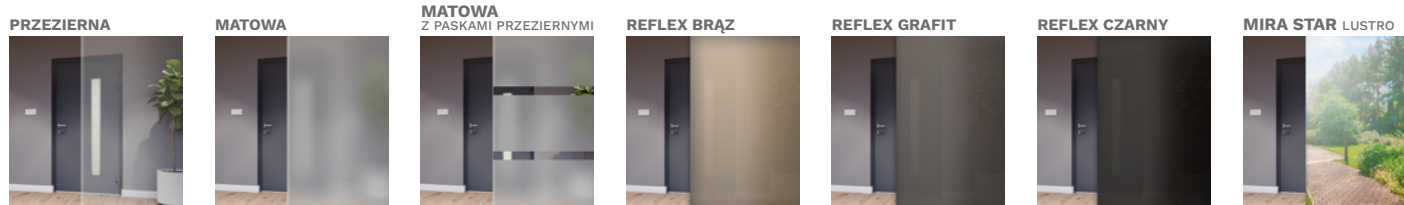

PALETA KOLORÓW TERRA





NTIB TURYN 1 B

OKUCIA standardowe RC2

THERMO PRIME

KLAMKA-KLAMKA PRAGA

BERGEN

THERMO PREMIUM • OPTIMA

PRAGA

BERGEN

OKUCIA za dopłatą

KLAMKA-KLAMKA PRAGA

GAŁKA-KLAMKA PRAGA

BERGEN

POCHWYT-KLAMKA

1000 mm
1500 mm
1700 mm
1800 mm
2000 mm

MONTREAL
AMSTERDAM
ROSTOCK

KOLORY INSERTÓW I APLIKACJI

INOX	CZARNY	TEMPO APLIKACJA NA PŁASZCZYŹNIE DRZWI	ANODA PLATYNA	ANODA SREBRNA	ANODA CZARNA	INOX TYLKO DLA POCHWYTÓW
------	--------	--	---------------	---------------	--------------	-----------------------------

PALETA KOLORÓW TERRA

ORZECH ALPEJSKI FRR	ORZECH BRAZYLIJSKI FRB	JASNY ORZECH FRP	ZŁOTY DĄB FDE	WINCHESTER FDW	DĄB TURNER FDT	<p>WIĘCEJ KOLORÓW NA STRONIE 92</p>
------------------------	---------------------------	---------------------	------------------	-------------------	-------------------	---

* DOPŁATA

** DLA DRZWI PRZESZKLONYCH RC2N

*** NA ZAMÓWIENIE SPECJALNE



SOJ BERGAMO 2



SOJ BERGAMO 2
STRONA WEWNĘTRZNA

SZEROKOŚĆ DRZWI (THERMO PRIME, THERMO PREMIUM)	-	80	90N	90E	100E*
WYSOKOŚĆ DRZWI (DUOTHERM, PERFOTHERM / ALUTHERM)	2076 mm / 2087-2400 mm				
SZEROKOŚĆ DRZWI (OPTIMA)	80N	80	90N	90E	100E*

MODEL	OPTIMA	THERMO PREMIUM 60	THERMO PREMIUM 75	THERMO PRIME 75
SOJ BERGAMO 2	4 449 Zł	4 949 Zł	5 349 Zł	6 999 Zł
SJ9 NICEA 9	4 149 Zł	4 649 Zł	5 049 Zł	6 699 Zł

WYPOSAŻENIE STANDARDOWE RC2**

- SKRZYDŁO PRZESZKLONE SPEŁNIAJĄCE WARUNKI PROGRAMU CZYSTE POWIETRZE
- THERMO PRIME, THERMO PREMIUM – CIEPLY PRÓG Z PODWALINĄ PODPROGOWĄ KLINARYTOWĄ, h=35 mm
- OPTIMA – PRÓG ALUMINIOWY
- THERMO PRIME, THERMO PREMIUM – 4 PRZYLGI SKRZYDŁA
- OPTIMA – 3 PRZYLGI SZKRYDŁA
- THERMO PRIME – OŚCIEŻNICA ALUTHERM
- THERMO PREMIUM – OŚCIEŻNICA DUOTHERM
- OPTIMA – OŚCIEŻNICA PERFOTHERM
- THERMO PRIME – SZYLDY DŁUGIE PRAGA LUB DZIELONE BERGEN
- THERMO PREMIUM – SZYLDY DŁUGIE PRAGA LUB BERGEN
- OPTIMA – SZYLDY DŁUGIE PRAGA LUB BERGEN
- THERMO PRIME – THERMO PREMIUM – ZAWIASY REGULOWANE 3D Z OSŁONKAMI W KOLORZE OKUĆ
- OPTIMA – ZAWIASY 2D Z OSŁONKAMI W KOLORZE OKUĆ
- THERMO PRIME – ZAMEK LISTWOWY 3-PUNKTOWY AUTOMATYCZNY LUB ZAMEK LISTWOWY 5-PUNKTOWY HAKOWY, WKŁADKA W KLASIE 5
- THERMO PREMIUM, OPTIMA – ZAMEK RYGLOWY ZW, WKŁADKI W KLASIE 5, SYSTEM JEDNEGO KLUCZA
- WZÓR Z APLIKACJĄ NA PŁASZCZYŹNIE DRZWI
- WZÓR DWUSTRONNY

DOPLĄTY

DRZWI LAKIEROWANE		PALETA GALA	890 Zł
		PALETA GALACTICA / GALA OPEN	1 090 Zł
		PALETA INTERGALACTICA	1 290 Zł
		DRZWI DWUKOLOROWE, PALETA GALA	650 Zł
THERMO PREMIUM, OPTIMA – OŚCIEŻNICA ALUTHERM	950 Zł	THERMO PREMIUM, THERMO PRIME – SAMOZAMYKACZ UKRYTY	1 250 Zł
THERMO PREMIUM – ZAMEK LISTWOWY 3-PUNKTOWY 2-HAKOWY / AUTOMATYCZNY	bez dopłaty	POCHWYT 1800 mm	880 Zł
		AMSTERDAM / MONTREAL 1700 mm	855 Zł
		ZALECANY ELEKTROZACZEP 1500 mm	820 Zł
		1000 mm	765 Zł
THERMO PREMIUM – ZAMEK DODATKOWY DO ZAMKA LISTWOWEGO 2-HAKOWEGO	200 Zł	POCHWYT Z PRZYCISKIEM 1800 mm	1 750 Zł
		AMSTERDAM / MONTREAL 1700 mm	1 730 Zł
		Z DOSTOSOWANIEM SKRZYDŁA ORAZ ELEKTROZACZEP 1500 mm	1 700 Zł
DRZWI DWUKOLOROWE, PALETA TERRA	500 Zł	1000 mm	1 650 Zł
WKŁADKI W KLASIE 6 W SYSTEMIE JEDNEGO KLUCZA	180 Zł	POCHWYT Z PRZYCISKIEM BEZPRZEWODOWYM AMSTERDAM 1700 mm	1 440 Zł
		NIEZBĘDNY ELEKTROZACZEP 1500 mm	1 410 Zł
THERMO PREMIUM, OPTIMA – OCHRONA GÓRNEGO SZYLDU	35 Zł	THERMO PREMIUM, THERMO PRIME – POCHWYT ROSTOCK 2000 mm	1 070 Zł
GAŁKA-KLAMKA	55 Zł	SKRACANIE DRZWI SOJ (10, 20, 30, 40 mm) SJ9, SBE (10, 20, 30, 40, 60, 80, 100 mm)	230 Zł
KONTAKTRON	120 Zł	ZESTAW tedee PRO	2 030 Zł
ROZMIAR 100E	350 Zł	THERMO PREMIUM – SZYLD PIERŚCIENIOWY DLA DRZWI Z POCHWYTEM I ZAMKIEM LISTWOWYM NIEDOSTĘPNY DLA T. PREMIUM 60 OTWIERANYCH DO WEW.	bez dopłaty
ELEKTROZACZEP Z FUNKCJĄ DZIEŃ / NOC	280 Zł		

DOŚWIETLA ALUMINIOWE STAŁE: STRONY 102-103
PEŁNA LISTA WYPOSAŻENIA: STRONY 106-113

SZYBY

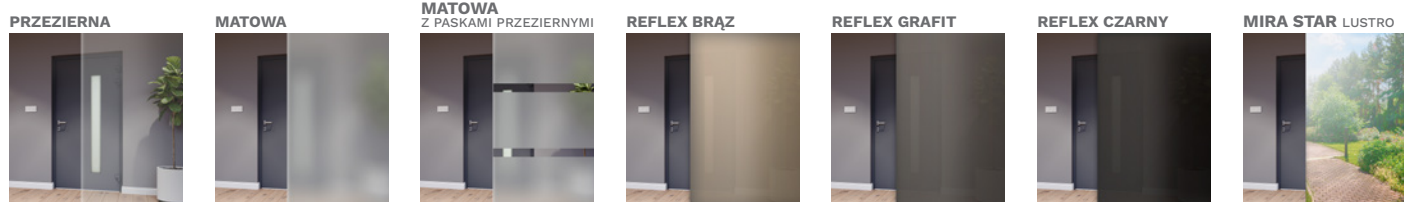

PALETA KOLORÓW TERRA

DLA BERGAMO, NICEA

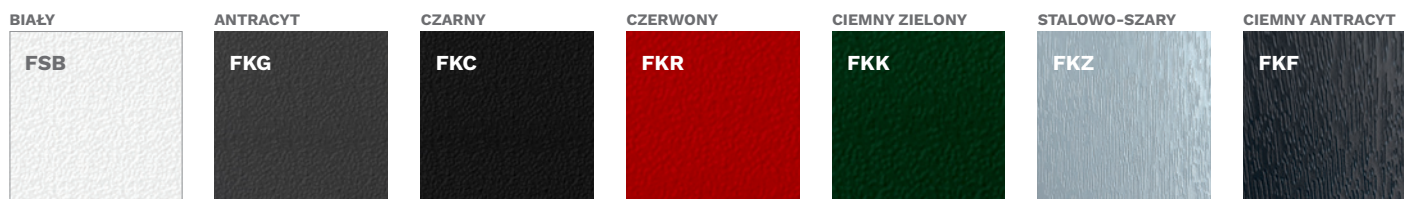



SJ9 NICEA 9



SJ9 NICEA 9 STRONA WEWNĘTRZNA

OKUCIA standardowe RC2

OKUCIA za dopłatą

THERMO PRIME

KLAMKA-KLAMKA PRAGA

BERGEN

THERMO PREMIUM · OPTIMA

PRAGA

BERGEN

KLAMKA-KLAMKA PRAGA

GAŁKA-KLAMKA PRAGA

BERGEN

POCHWYT-KLAMKA

1000 mm
1500 mm
1700 mm
1800 mm
2000 mm

MONTREAL
AMSTERDAM
ROSTOCK

KOLORY INSERTÓW I APLIKACJI



KOLORY OKUCÓW

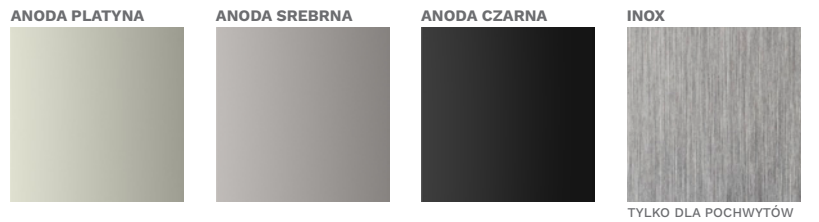

PALETA KOLORÓW TERRA



* DOPLATA

** DLA DRZWI PRZESZKLONYCH RC2N

*** NA ZAMÓWIENIE SPECJALNE



ST4 UPPSALA 1 TŁOCZENIE



ST4A UPPSALA 1 A
TŁOCZENIE Z INSERTEM

SZEROKOŚĆ DRZWI (THERMO PRIME, THERMO PREMIUM)	-	80	90N	90E	100E*
WYSOKOŚĆ DRZWI (DUOTHERM, PERFOTHERM / ALUTHERM)	2076 mm / 2087-2400 mm				
SZEROKOŚĆ DRZWI (OPTIMA)	80N	80	90N	90E	100E*

MODEL	OPTIMA	THERMO PREMIUM 60	THERMO PREMIUM 75	THERMO PRIME 75
ST4 UPPSALA 1	2 949 Zł	3 449 Zł	3 849 Zł	5 499 Zł
ST4A UPPSALA 1 A	3 349 Zł	3 849 Zł	4 249 Zł	5 899 Zł

WYPOSAŻENIE STANDARDOWE RC2

- SKRZYDŁO PEŁNE SPEŁNIAJĄCE WARUNKI PROGRAMU CZYSTE POWIETRZE
- THERMO PRIME, THERMO PREMIUM – CIEPŁY PRÓG Z PODWALINĄ PODPROGOWĄ KLINARYTOWĄ, h=35 mm
- OPTIMA – PRÓG ALUMINIOWY
- THERMO PRIME, THERMO PREMIUM – 4 PRZYLGI SKRZYDŁA
- OPTIMA – 3 PRZYLGI SZKRYDŁA
- KOMPLET OKUĆ
- THERMO PRIME – OŚCIEŻNICA ALUTHERM
- THERMO PREMIUM – OŚCIEŻNICA DUOTHERM
- OPTIMA – OŚCIEŻNICA PERFOTHERM
- THERMO PRIME – SZYLDY DŁUGIE PRAGA LUB DZIELONE BERGEN
- THERMO PREMIUM – SZYLDY DŁUGIE PRAGA LUB BERGEN
- OPTIMA – SZYLDY DŁUGIE PRAGA LUB BERGEN
- THERMO PRIME, THERMO PREMIUM – ZAWIASY REGULOWANE 3D Z OSŁONKAMI W KOLORZE OKUĆ
- OPTIMA – ZAWIASY 2D Z OSŁONKAMI W KOLORZE OKUĆ
- THERMO PRIME – ZAMEK LISTWOWY 3-PUNKTOWY AUTOMATYCZNY LUB ZAMEK LISTWOWY 5-PUNKTOWY HAKOWY, WKŁADKA W KLASIE 5
- WZÓR TŁOCZONY LUB TŁOCZONY Z INSERTEM
- WZÓR DWUSTRONNY
- THERMO PREMIUM, OPTIMA – ZAMEK RYGLOWY ZW, WKŁADKI W KLASIE 5, SYSTEM JEDNEGO KLUCZA

DOPŁATY

DRZWI LAKIEROWANE		PALETA GALA	890 Zł
		PALETA GALACTICA / GALA OPEN	1 090 Zł
		PALETA INTERGALACTICA	1 290 Zł
		DRZWI DWUKOLOROWE, PALETA GALA	650 Zł
		SZEROKOŚĆ DO 1130 mm	350 Zł
		WYSOKOŚĆ DO 2240 mm	440 Zł
		WYSOKOŚĆ DO 2340 mm	680 Zł
		WYSOKOŚĆ DO 2400 mm	1 000 Zł
DRZWI NA WYMIAR CO 10 mm TYLKO Z OŚCIEŻNICĄ ALUTHERM DOSTĘPNE KOLORY: TERRA (FRP, FDE, FDW, FDT, FKG, KFK, FSB), GALA, GALA OPEN, GALACTICA, INTERGALACTICA		THERMO PREMIUM, THERMO PRIME – SAMOZAMYKACZ UKRYTY	1 250 Zł
THERMO PREMIUM, OPTIMA – OŚCIEŻNICA ALUTHERM	950 Zł	POCHWYT AMSTERDAM / MONTREAL ZALECANY ELEKTROZACZEP	1800 mm 880 Zł 1700 mm 855 Zł 1500 mm 820 Zł 1000 mm 765 Zł
THERMO PREMIUM – ZAMEK LISTWOWY 3-PUNKTOWY 2-HAKOWY / AUTOMATYCZNY	bez dopłaty	POCHWYT Z PRZYCISKIEM AMSTERDAM / MONTREAL Z DOSTOSOWANIEM SKRZYDŁA ORAZ ELEKTROZACZEPEM	1800 mm 1 750 Zł 1700 mm 1 730 Zł 1500 mm 1 700 Zł 1000 mm 1 650 Zł
THERMO PREMIUM – ZAMEK DODATKOWY DO ZAMKA LISTWOWEGO 2-HAKOWEGO	200 Zł	POCHWYT Z PRZYCISKIEM BEZPRZEWODOWYM AMSTERDAM NIEZBĘDNY ELEKTROZACZEP	1700 mm 1 440 Zł 1500 mm 1 410 Zł
DRZWI DWUKOLOROWE, PALETA TERRA	500 Zł	THERMO PREMIUM, THERMO PRIME – POCHWYT ROSTOCK	2000 mm 1 070 Zł
PAKIET RC3	420 Zł	SKRACANIE DRZWI (10, 20, 30, 40, 60, 80, 100 mm)	230 Zł
WKŁADKI W KLASIE 6 W SYSTEMIE JEDNEGO KLUCZA	180 Zł	ZESTAW tedee PRO	2 030 Zł
THERMO PREMIUM, OPTIMA – OCHRONA GÓRNEGO SZYLDU	35 Zł	THERMO PREMIUM – SZYLD PIERŚCIENIOWY DLA DRZWI Z POCHWYTEM I ZAMKIEM LISTWOWYM NIEDOSTĘPNY DLA T. PREMIUM 60 OTWIERANYCH DO WEW.	bez dopłaty
GAŁKA-KLAMKA	55 Zł		
KONTAKTRON	120 Zł		
ROZMIAR 100E	350 Zł		
ELEKTROZACZEP Z FUNKCJĄ DZIEŃ / NOC	280 Zł		

DOŚWIETLA ALUMINIOWE STAŁE: STRONY 102-103
PEŁNA LISTA WYPOSAŻENIA: STRONY 106-113

PALETA KOLORÓW TERRA





ST4 UPPSALA 1

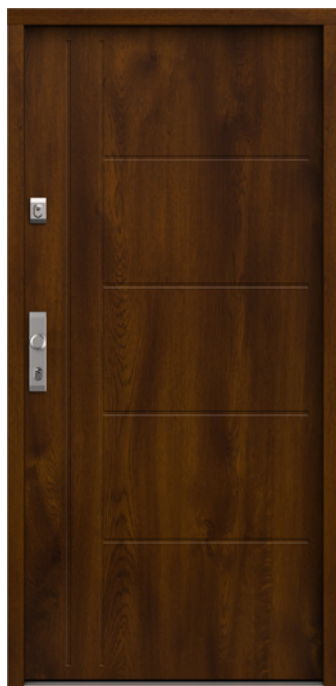

ST4 UPPSALA 1



ST4A UPPSALA 1 A STRONA WEWNĘTRZNA



ST4 UPPSALA 1

OKUCIA standardowe RC2

KLAMKA-KLAMKA

THERMO PRIME PRAGA

BERGEN

OKUCIA za dopłatą

KLAMKA-KLAMKA

PRAGA

GAŁKA-KLAMKA

PRAGA

BERGEN

THERMO PREMIUM • OPTIMA

PRAGA

BERGEN

POCHWYT-KLAMKA

1000 mm
1500 mm
1700 mm
1800 mm
2000 mm

MONTREAL
AMSTERDAM
ROSTOCK

TYLKO DLA POCHWYTÓW

KOLORY INSERTÓW I APLIKACJI

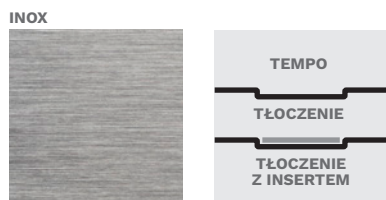

KOLORY OKUCÓW

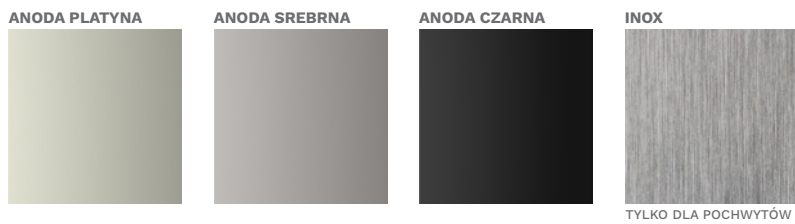

PALETA KOLORÓW TERRA



* DOPŁATA

** DLA DRZWI PRZESZKLONYCH RC2N

*** NA ZAMÓWIENIE SPECJALNE



TML TOKIO 1 TŁOCZENIE



TMLA TOKIO 1 A TŁOCZENIE Z INSERTEM

SZEROKOŚĆ DRZWI (THERMO PRIME, THERMO PREMIUM)	-	80	90N	90E	100E*
WYSOKOŚĆ DRZWI (DUOTHERM, PERFOTHERM / ALUTHERM)	2076 mm / 2087-2400 mm				
SZEROKOŚĆ DRZWI (OPTIMA)	80N	80	90N	90E	100E*

MODEL	OPTIMA	THERMO PREMIUM 60	THERMO PREMIUM 75	THERMO PRIME 75
TML TOKIO 1	2 949 Zł	3 449 Zł	3 849 Zł	5 499 Zł
TMLA TOKIO 1 A	3 349 Zł	3 849 Zł	4 249 Zł	5 899 Zł
TMM TOKIO 2	2 949 Zł	3 449 Zł	3 849 Zł	5 499 Zł
TMMA TOKIO 2 A	3 349 Zł	3 849 Zł	4 249 Zł	5 899 Zł
WBA ASPEN 1	2 949 Zł	3 449 Zł	3 849 Zł	5 499 Zł
TN7 ASPEN 2 / TN7B ASPEN 2 B	3 349 Zł	3 849 Zł	4 249 Zł	5 899 Zł

WYPOSAŻENIE STANDARDOWE RC2**

- SKRZYDŁO PEŁNE SPEŁNIAJĄCE WARUNKI PROGRAMU CZYSTE POWIETRZE
- THERMO PRIME, THERMO PREMIUM – CIEPŁY PRÓG Z PODWALINĄ PODPROGOWĄ KLINARYTOWĄ, h=35 mm
- OPTIMA – PRÓG ALUMINIOWY
- THERMO PRIME, THERMO PREMIUM – 4 PRZYLGI SKRZYDŁA
- OPTIMA – 3 PRZYLGI SKRZYDŁA
- KOMPLET OKUĆ
- THERMO PRIME – OŚCIEŻNICA ALUTHERM
- THERMO PREMIUM – OŚCIEŻNICA DUOTHERM
- OPTIMA – OŚCIEŻNICA PERFOTHERM
- THERMO PRIME – SZYLDY DŁUGIE PRAGA LUB DZIELONE BERGEN
- THERMO PREMIUM – SZYLDY DŁUGIE PRAGA LUB BERGEN
- OPTIMA – SZYLDY DŁUGIE PRAGA LUB BERGEN
- THERMO PRIME, THERMO PREMIUM – ZAWIASY REGULOWANE 3D Z OSŁONKAMI W KOLORZE OKUĆ
- THERMO PRIME – ZAMEK LISTWOWY 3-PUNKTOWY AUTOMATYCZNY LUB ZAMEK LISTWOWY 5-PUNKTOWY HAKOWY, WKŁADKA W KLASIE 5
- OPTIMA – ZAWIASY 2D Z OSŁONKAMI W KOLORZE OKUĆ
- THERMO PREMIUM, OPTIMA – ZAMEK RYGLOWY ZW, WKŁADKI W KLASIE 5, SYSTEM JEDNEGO KLUCZA
- WZÓR TŁOCZONY LUB TŁOCZONY Z INSERTEM
- WZÓR DWUSTRONNY

DOPŁATY

DRZWI LAKIEROWANE		PALETA GALA	890 Zł
		PALETA GALACTICA / GALA OPEN	1 090 Zł
		PALETA INTERGALACTICA	1 290 Zł
		DRZWI DWUKOLOROWE, PALETA GALA	650 Zł
THERMO PREMIUM, OPTIMA – OŚCIEŻNICA ALUTHERM	950 Zł	THERMO PREMIUM, THERMO PRIME – SAMOZAMYKACZ UKRYTY	1 250 Zł
THERMO PREMIUM – ZAMEK LISTWOWY 3-PUNKTOWY 2-HAKOWY / AUTOMATYCZNY	bez dopłaty	1800 mm	880 Zł
		1700 mm	855 Zł
		1500 mm	820 Zł
		1000 mm	765 Zł
THERMO PREMIUM – ZAMEK DODATKOWY DO ZAMKA LISTWOWEGO 2-HAKOWEGO	200 Zł	POCHWYT Z PRZYCISKIEM AMSTERDAM / MONTREAL	1 750 Zł
DRZWI DWUKOLOROWE, PALETA TERRA	500 Zł	1700 mm	1 730 Zł
PAKIET RC3	420 Zł	1500 mm	1 700 Zł
WKŁADKI W KLASIE 6 W SYSTEMIE JEDNEGO KLUCZA	180 Zł	1000 mm	1 650 Zł
THERMO PREMIUM, OPTIMA – OCHRONA GÓRNEGO SZYLDU	35 Zł	POCHWYT Z PRZYCISKIEM BEZPRZEWODOWYM AMSTERDAM	1 440 Zł
GAŁKA-KLAMKA	55 Zł	1500 mm	1 410 Zł
KONTAKTRON	120 Zł	THERMO PREMIUM, THERMO PRIME – POCHWYT ROSTOCK	2 000 mm 1 070 Zł
ROZMIAR 100E	350 Zł	ZESTAW tedee PRO	2 030 Zł
ELEKTROZACZEP Z FUNKCJĄ DZIEŃ / NOC	280 Zł	THERMO PREMIUM – SZYLD PIERŚCIENIOWY DLA DRZWI Z POCHWYTEM I ZAMKIEM LISTWOWYM NIEDOSTĘPNY DLA T. PREMIUM 60 OTWIERANYCH DO WEW.	bez dopłaty

DOŚWIETLA ALUMINIOWE STAŁE: STRONY 102-103
PEŁNA LISTA WYPOSAŻENIA: STRONY 106-113

PALETA KOLORÓW TERRA

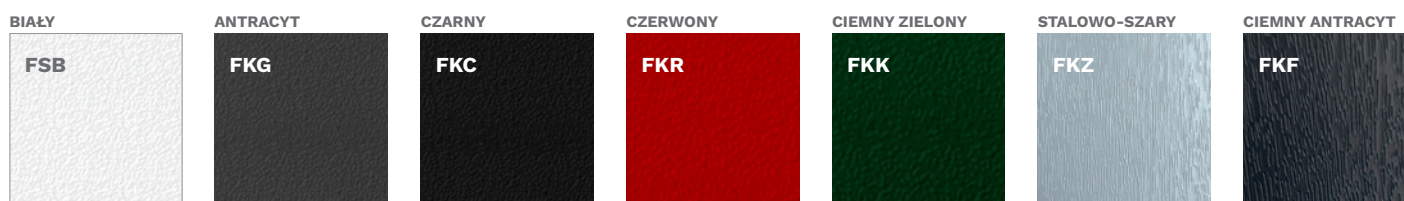



TMM TOKIO 2



TMMA TOKIO 2 A



WBA ASPEN 1



TN7 ASPEN 2

OKUCIA standardowe RC2

THERMO PRIME

KLAMKA-KLAMKA PRAGA

BERGEN

THERMO PREMIUM · OPTIMA

PRAGA

BERGEN

OKUCIA za dopłatą

KLAMKA-KLAMKA PRAGA

GAŁKA-KLAMKA PRAGA

BERGEN

POCHWYT-KLAMKA

1000 mm
1500 mm
1700 mm
1800 mm
2000 mm

MONTREAL
AMSTERDAM
ROSTOCK

TYLKO DLA POCHWYTÓW

KOLORY INSERTÓW



TYLKO DLA POCHWYTÓW

PALETA KOLORÓW TERRA



WIĘCEJ KOLORÓW
NA STRONIE 92

* DOPLATA

** DLA DRZWI PRZESZKLONYCH RC2N

*** NA ZAMÓWIENIE SPECJALNE



SR3 TROMSO



SR3 TROMSO STRONA WEWNĘTRZNA

SZEROKOŚĆ DRZWI (THERMO PRIME, THERMO PREMIUM)	-	80	90N	90E	100E*
WYSOKOŚĆ DRZWI (DUOTHERM, PERFOTHERM / ALUTHERM)	2076 mm / 2087-2400 mm				
SZEROKOŚĆ DRZWI (OPTIMA)	80N	80	90N	90E	100E*

MODEL	OPTIMA	THERMO PREMIUM 60	THERMO PREMIUM 75	THERMO PRIME 75
SR3 TROMSO	2 949 Zł	3 449 Zł	3 849 Zł	5 499 Zł
SR4 TROMSO 1	2 949 Zł	3 449 Zł	3 849 Zł	5 499 Zł
SR5 TROMSO 2	2 949 Zł	3 449 Zł	3 849 Zł	5 499 Zł

WYPOSAŻENIE STANDARDOWE RC2**

- SKRZYDŁO PEŁNE SPELNIAJĄCE WARUNKI PROGRAMU CZYSTE POWIETRZE
- THERMO PRIME, THERMO PREMIUM – CIEPŁY PRÓG Z PODWALNĄ PODPROGOWĄ KLINARYTOWĄ, h=35 mm
- OPTIMA – PRÓG ALUMINIOWY
- THERMO PRIME, THERMO PREMIUM – 4 PRZYLGI SKRZYDŁA
- OPTIMA – 3 PRZYLGI SZKRYDŁA
- KOMPLET OKUĆ
- THERMO PRIME – OŚCIEŻNICA ALUTHERM
- THERMO PREMIUM – OŚCIEŻNICA DUOTHERM
- OPTIMA – OŚCIEŻNICA PERFOTHERM
- THERMO PRIME – SZYLDY DŁUGIE PRAGA LUB DZIELONE BERGEN
- THERMO PREMIUM – SZYLDY DŁUGIE PRAGA LUB BERGEN
- OPTIMA – SZYLDY DŁUGIE PRAGA LUB BERGEN
- THERMO PRIME, THERMO PREMIUM – ZAWIASY REGULOWANE 3D Z OSŁONKAMI W KOLORZE OKUĆ
- OPTIMA – ZAWIASY 2D Z OSŁONKAMI W KOLORZE OKUĆ
- THERMO PRIME – ZAMEK LISTWOWY 3-PUNKTOWY AUTOMATYCZNY LUB ZAMEK LISTWOWY 5-PUNKTOWY HAKOWY, WKŁADKA W KLASIE 5
- WZÓR TŁOCZONY
- THERMO PREMIUM, OPTIMA – ZAMEK RYGLOWY ZW, WKŁADKI W KLASIE 5, SYSTEM JEDNEGO KLUCZA
- WZÓR DWUSTRONNY

DOPLĄTY

DRZWI LAKIEROWANE		PALETA GALA	890 Zł
		PALETA GALACTICA / GALA OPEN	1 090 Zł
		PALETA INTERGALACTICA	1 290 Zł
		DRZWI DWUKOLOROWE, PALETA GALA	650 Zł
THERMO PREMIUM, OPTIMA – OŚCIEŻNICA ALUTHERM	950 Zł	THERMO PREMIUM, THERMO PRIME – SAMOZAMYKACZ UKRYTY	1 250 Zł
THERMO PREMIUM – ZAMEK LISTWOWY 3-PUNKTOWY 2-HAKOWY / AUTOMATYCZNY	bez dopłaty	1800 mm	880 Zł
THERMO PREMIUM – ZAMEK DODATKOWY DO ZAMKA LISTWOWEGO 2-HAKOWEGO	200 Zł	POCHWYT AMSTERDAM / MONTREAL ZALECANY ELEKTROZACZEP	1700 mm 855 Zł
DRZWI DWUKOLOROWE, PALETA TERRA	500 Zł	1500 mm	820 Zł
PAKIET RC3	420 Zł	1000 mm	765 Zł
WKŁADKI W KLASIE 6 W SYSTEMIE JEDNEGO KLUCZA	180 Zł	1800 mm	1 750 Zł
THERMO PREMIUM, OPTIMA – OCHRONA GÓRNEGO SZYLDU	35 Zł	POCHWYT Z PRZYCISKIEM AMSTERDAM / MONTREAL	1700 mm 1 730 Zł
GAŁKA-KLAMKA	55 Zł	Z DOSTOSOWANIEM SKRZYDŁA ORAZ ELEKTROZACZEP	1500 mm 1 700 Zł
KONTAKTRON	120 Zł	1000 mm	1 650 Zł
ROZMIAR 100E	350 Zł	POCHWYT Z PRZYCISKIEM BEZPRZEWODOWYM AMSTERDAM	1700 mm 1 440 Zł
SKRACANIE DRZWI SR4 (10, 20, 30, 40 mm)	350 Zł	NIEZBĘDNY ELEKTROZACZEP	1500 mm 1 410 Zł
ELEKTROZACZEP Z FUNKCJĄ DZIEŃ / NOC	280 Zł	THERMO PREMIUM, THERMO PRIME – POCHWYT ROSTOCK	2000 mm 1 070 Zł
		ZESTAW tedee PRO	2 030 Zł
		THERMO PREMIUM – SZYLD PIERŚCIENIOWY DLA DRZWI Z POCHWYTEM I ZAMKIEM LISTWOWYM NIEDOSTĘPNY DLA T. PREMIUM 60 OTWIERANYCH DO WEW.	bez dopłaty

DOŚWIETLA ALUMINIOWE STAŁE: STRONY 102-103
PEŁNA LISTA WYPOSAŻENIA: STRONY 106-113

PALETA KOLORÓW TERRA

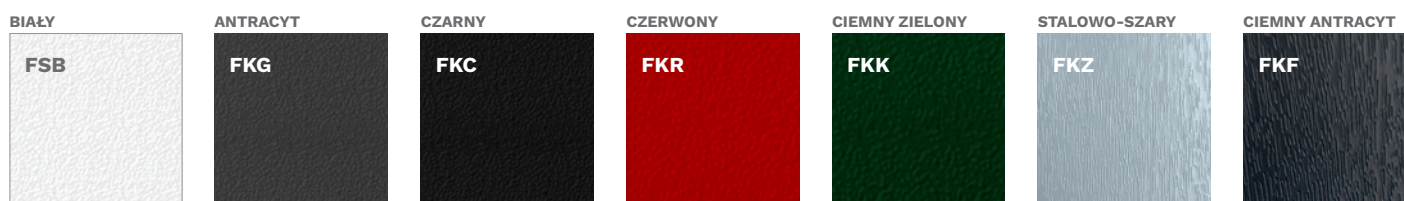



SR5 TROMSO 2



SR5 TROMSO 2 STRONA WEWNĘTRZNA



SR4 TROMSO 1



SR4 TROMSO 1 STRONA WEWNĘTRZNA

OKUCIA standardowe RC2

KLAMKA-KLAMKA

THERMO PRIME PRAGA

BERGEN

OKUCIA za dopłatą

KLAMKA-KLAMKA PRAGA

GAŁKA-KLAMKA PRAGA

BERGEN

THERMO PREMIUM • OPTIMA

PRAGA

BERGEN

POCHWYT-KLAMKA

1000 mm
1500 mm
1700 mm
1800 mm
2000 mm

MONTREAL
AMSTERDAM
ROSTOCK

KOLORY OKUC



ANODA PLATYNA



ANODA SREBRNA



ANODA CZARNA



INOX



TYLKO DLA POCHWYTÓW

PALETA KOLORÓW TERRA

ORZECH ALPEJSKI

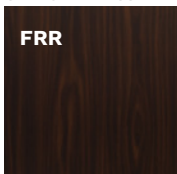

ORZECH BRAZYLIJSKI

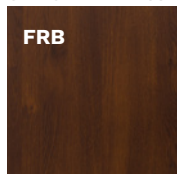

JASNY ORZECH

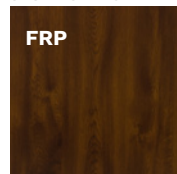

ZŁOTY DĄB

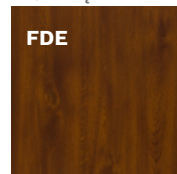

WINCHESTER

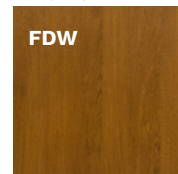

DĄB TURNER



WIĘCEJ KOLORÓW
NA STRONIE 92

* DOPŁATA

** DLA DRZWI PRZESZKLONYCH RC2N

*** NA ZAMÓWIENIE SPECJALNE

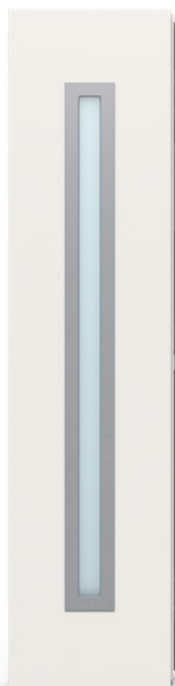

T01

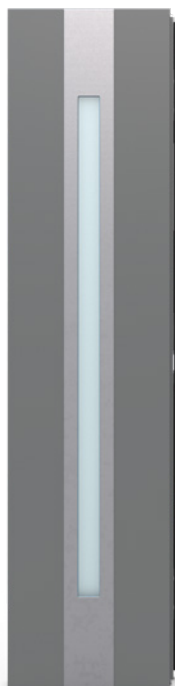

T02



T03



T04

SZEROKOŚĆ SKRZYDŁA CZYNNEGO	80	90N	90E	100E*
SZEROKOŚĆ SKRZYDŁA BIERNEGO	300 mm	400 mm	500 mm	
WYSOKOŚĆ DRZWI	2087 - 2400 mm			

SKRZYDŁO BIERNE THERMO PREMIUM 75 DUO	30	40	50
T01 · T01 B	4 469 Zł	4 469 Zł	4 469 Zł
T02 · T02 B	4 469 Zł	4 469 Zł	4 469 Zł
T03 · T03 B	-	4 469 Zł	4 469 Zł
T04 · T04 B	-	4 469 Zł	4 469 Zł

MODEL	THERMO PREMIUM 75 DUO
T01 · T03 MILANO 11 · HANOVER 5	9 818 Zł
T02 · 004 MILANO 8 · MILANO 9 · MILANO 12 · HANOVER 6	9 818 Zł
T02 · 004 MILANO 10 · INNNSBRUCK	10 018 Zł

WYPOSAŻENIE STANDARDOWE RC2**

- SKRZYDŁO PRZESZKLONE SPEŁNIAJĄCE WARUNKI PROGRAMU CZYSTE POWIETRZE
- 4 PRZYLGI SKRZYDŁA
- OŚCIEŻNICA ALUTHERM 75
- ZAWIASY REGULOWANE 3D Z OSŁONKAMI W KOLORZE OKUC
- KANTRYGIEL CENTRALNY Z REGULOWANYMI ZACZEPAMI W PROGU I OŚCIEŻNICY
- WZÓR Z APLIKACJĄ NA PŁASZCZYŹNIE DRZWI
- CIEPLY PRÓG Z PODWALINĄ PODPROGOWĄ KLINARYTOWĄ, h=35 mm
- ZAWIASY REGULOWANE 3D Z OSŁONKAMI W KOLORZE OKUC
- SZYLDY DŁUGIE PRAGA LUB BERGEN
- ZAMEK RYGŁOWY ZW, WKŁADKI W KLASIE 5, SYSTEM JEDNEGO KLUCZA
- ZAMEK LISTWOWY 3-PUNKTOWY AUTOMATYCZNY LUB LISTWOWY 3-PUNKTOWY HAKOWY, WKŁADKI W KLASIE 5
- WZÓR DWUSTRONNY

DOPLATY

DRZWI LAKIEROWANE	PALETA GALA	890 Zł
	PALETA GALACTICA / GALA OPEN	1 090 Zł
	PALETA INTERGALACTICA	1 290 Zł
	DRZWI DWUKOLOROWE, PALETA GALA	650 Zł
	SZEROKOŚĆ DO 1130 mm	350 Zł
	WYSOKOŚĆ DO 2240 mm	440 Zł
	WYSOKOŚĆ DO 2340 mm	680 Zł
	WYSOKOŚĆ DO 2400 mm	1 000 Zł
DRZWI DWUKOLOROWE, PALETA TERRA	1800 mm	880 Zł
ZAMEK DODATKOWY DO ZAMKA LISTWOWEGO 2-HAKOWEGO	POCHWYT AMSTERDAM / MONTREAL	1700 mm 855 Zł
WKŁADKI W KLASIE 6 W SYSTEMIE JEDNEGO KLUCZA	ZALECANY ELEKTROZACZEP	1500 mm 820 Zł
OCHRONA GÓRNEGO SZYLDU		1000 mm 765 Zł
GAŁKA-KLAMKA	POCHWYT Z PRZYCISKIEM AMSTERDAM / MONTREAL	1800 mm 1 750 Zł
KONTAKTRON	Z DOSTOSOWANIEM SKRZYDŁA ORAZ ELEKTROZACZPEM	1700 mm 1 730 Zł
ROZMIAR 100E		1500 mm 1 700 Zł
SAMOZAMYKACZ UKRYTY	POCHWYT Z PRZYCISKIEM BEZPRZEWODOWYM AMSTERDAM	1000 mm 1 650 Zł
ELEKTROZACZEP Z FUNKCJĄ DZIEŃ / NOC	NIEZBEDNY ELEKTROZACZEP	1700 mm 1 440 Zł
SKRACANIE DRZWI***	POCHWYT ROSTOCK	1500 mm 1 410 Zł
ZESTAW tedee PRO	SZYLD PIERŚCIENIOWY DLA DRZWI Z POCHWYTEM I ZAMKIEM LISTWOWYM	2000 mm 1 070 Zł
		bez dopłaty

DOŚWIETLA ALUMINIOWE STAŁE: STRONY 102-103
PEŁNA LISTA WYPOSAŻENIA: STRONY 106-113

SZYBY

PRZEZIERNIA



MATOWA

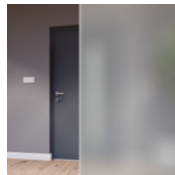

MATOWA Z PASKAMI PRZEZIERNYMI

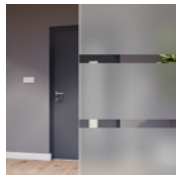

REFLEX BRĄZ

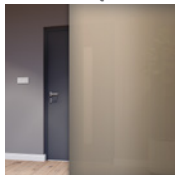

REFLEX GRAFIT

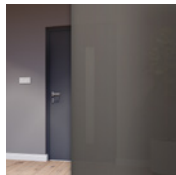

REFLEX CZARNY

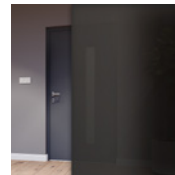

MIRA STAR LUSTRO



PALETA KOLORÓW TERRA

BIAŁY



ANTRACYT



CZARNY

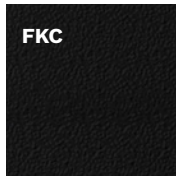

CZERWONY

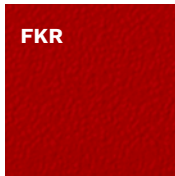

CIEMNY ZIELONY

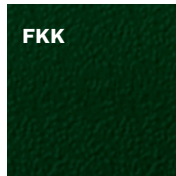

STAŁOWO-SZARY



CIEMNY ANTRACYT





MILANO 11 B + T01 B



MILANO 8 + T02



HANOVER 5 B + T03 B



HANOVER 6 + T04

OKUCIA standardowe RC2

KLAMKA-KLAMKA



PRAGA

THERMO PREMIUM



PRAGA

OKUCIA za dopłatą

POCHWYT-KLAMKA

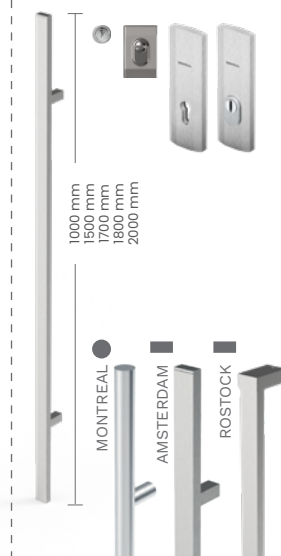

KOLORY INSERTÓW I APLIKACJI

INOX



CZARNY



TEMPO

APLIKACJĄ NA
PŁASZCZYŹNIE
DRZWI



KOLORY OKUCÓW

ANODA PLATYNA



ANODA SREBRNA



ANODA CZARNA



INOX

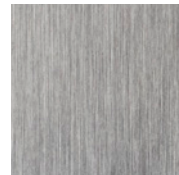

TYLKO DLA POCHWYTÓW

PALETA KOLORÓW TERRA

ORZECH ALPEJSKI

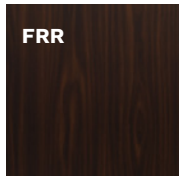

FRR

ORZECH BRAZYLIJSKI

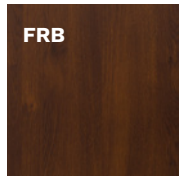

FRB

JASNY ORZECH

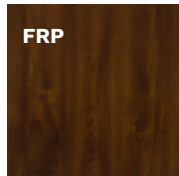

FRP

ZŁOTY DĄB

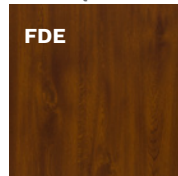

FDE

WINCHESTER

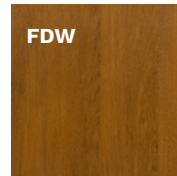

FDW

DĄB TURNER



FDT



WIĘCEJ KOLORÓW
NA STRONIE 92

* DOPLATA

** DLA DRZWI PRZESZKLONYCH RC2N

*** SKRACANIE DRZWI DOSTĘPNE WG OPCJI SKRZYDŁA GŁÓWNEGO

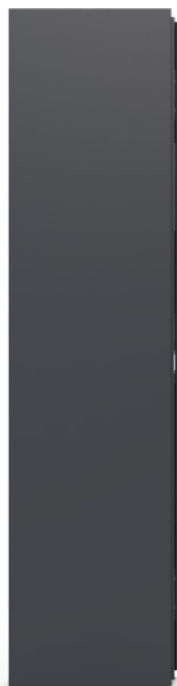

T05



T05

SZEROKOŚĆ SKRZYDŁA CZYNNEGO	80	90N	90E	100E*
SZEROKOŚĆ SKRZYDŁA BIERNEGO	300 mm	400 mm	500 mm	
WYSOKOŚĆ DRZWI	2087 - 2400 mm			

SKRZYDŁO BIERNE THERMO PREMIUM 75 DUO	30	40	50
T05	3 169 Zł	3 169 Zł	3 169 Zł

MODEL	THERMO PREMIUM 75 DUO
T05 PŁASKIE	6 718 Zł
T05 FARGO 1 · FARGO 2 · FARGO 3	6 918 Zł
T05 REGEN 2 · REGEN 4 · REGEN 6 · DREZNO 1 · DREZNO 4 · ERFURT 1 · ERFURT 2	8 318 Zł
T05 KRONACH 2 · KRONACH 4 · REGEN 1 · REGEN 3 · REGEN 5 · THUN · THUN 2 · SION · VISP · BERNO	8 418 Zł
T05 MILANO 8 · MILANO 9 · MILANO 11 · MILANO 12 · HANOVER 5 · HANOVER 6	8 518 Zł
T05 KRONACH 1 · KRONACH 3 · LUCERNA · LOZANNA · DAVOS	8 618 Zł
T05 MILANO 10 · INNSBRUCK · VIDAR 1 · VIDAR 2 · VIDAR 3	8 718 Zł
T05 BRIG · OLTEN · TRIN	8 918 Zł
T05 LINZ 1 · LINZ 2 · GRAZ 1 · GRAZ 2	9 218 Zł
T05 PASAWA 4 · JENA 3 · JENA 4 · JENA 5 · BAMBERG 2 · BAMBERG 4 · ULM 1 · ULM 2 · TREWIR 2 · TREWIR 4 · TREWIR 7	9 318 Zł
T05 LINZ 3 · GRAZ 3	9 318 Zł
T05 PASAWA 2 · PASAWA 3 · BAMBERG 1 · BAMBERG 3 · TREWIR 1 · TREWIR 3	9 418 Zł
T05 SALZBURG · VILLACH · BADEN 1 · BADEN 2 · AROSA 1 · AROSA 2	9 518 Zł
T05 PASAWA 1 · LOCARNO · ONEX · HAMBURG	9 618 Zł

WYPOSAŻENIE STANDARDOWE RC2

- SKRZYDŁO PEŁNE SPEŁNIAJĄCE WARUNKI PROGRAMU CZYSTE POWIETRZE
- 4 PRZYLGSI SKRZYDŁA
- OŚCIEŻNICA ALUTHERM 75
- ZAWIASY REGULOWANE 3D Z OSŁONKAMI W KOLORZE OKUC
- KANTRYGIEL CENTRALNY Z REGULOWANYMI ZACZEPAMI W PROGU I OŚCIEŻNICY
- CIEPŁY PRÓG Z PODWALINĄ PODPROGOWĄ KLINARZOWĄ, h=35 mm
- ZAWIASY REGULOWANE 3D Z OSŁONKAMI W KOLORZE OKUC
- SZYLDY DŁUGIE PRAGA LUB BERGEN
- ZAMEK RYGLOWY ZW, WKŁADKA W KLASIE 5, SYSTEM JEDNEGO KLUCZA
- ZAMEK LISTWOWY 3-PUNKTOWY AUTOMATYCZNY LUB LISTWOWY 3-PUNKTOWY HAKOWY, WKŁADKA W KLASIE 5

DOPLATY

DRZWI LAKIEROWANE	PALETA GALA	890 Zł
	PALETA GALACTICA / GALA OPEN	1 090 Zł
	PALETA INTERGALACTICA	1 290 Zł
	DRZWI DWUKOLOROWE, PALETA GALA	650 Zł
DRZWI WYŻSZE CO 50 mm, DOSTĘPNE KOLORY: TERRA (FRP, FDE, FDW, FDT, FKG, FKF, FSB), GALA, GALA OPEN, GALACTICA, INTERGALACTICA	WYSOKOŚĆ DO 2240 mm	440 Zł
	WYSOKOŚĆ DO 2340 mm	680 Zł
	WYSOKOŚĆ DO 2400 mm	1 000 Zł
DRZWI DWUKOLOROWE, PALETA TERRA	POCHWYT 1800 mm	880 Zł
ZAMEK DODATKOWY DO ZAMKA LISTWOWEGO 2-HAKOWEGO	AMSTERDAM / MONTREAL 1700 mm	855 Zł
WKŁADKI W KLASIE 6 W SYSTEMIE JEDNEGO KLUCZA	ZALECANY ELEKTROZACZEP 1500 mm	820 Zł
OCHRONA GÓRNEGO SZYLDU	1000 mm	765 Zł
GAŁKA-KLAMKA	POCHWYT Z PRZYCISKIEM 1800 mm	1 750 Zł
KONTAKTRON	AMSTERDAM / MONTREAL 1700 mm	1 730 Zł
ROZMIAR 100E	Z DOSTOSOWANIEM SKRZYDŁA ORAZ ELEKTROZACZEPEM 1500 mm	1 700 Zł
SAMOZAMYKACZ UKRYTY	1000 mm	1 650 Zł
ELEKTROZACZEP Z FUNKCJĄ DZIEŃ / NOC	POCHWYT Z PRZYCISKIEM BEZPRZEWODOWYM AMSTERDAM 1700 mm	1 440 Zł
SKRACANIE DRZWI**	NIEZBĘDNY ELEKTROZACZEP 1500 mm	1 410 Zł
ZESTAW tedee PRO	POCHWYT ROSTOCK 2000 mm	1 070 Zł
	SZYLD PIERŚCIENIOWY DLA DRZWI Z POCHWYTEM I ZAMKIEM LISTWOWYM	bez dopłaty

DOŚWIETLA ALUMINIOWE STAŁE: STRONY 102-103
PEŁNA LISTA WYPOSAŻENIA: STRONY 106-113

SZYBY

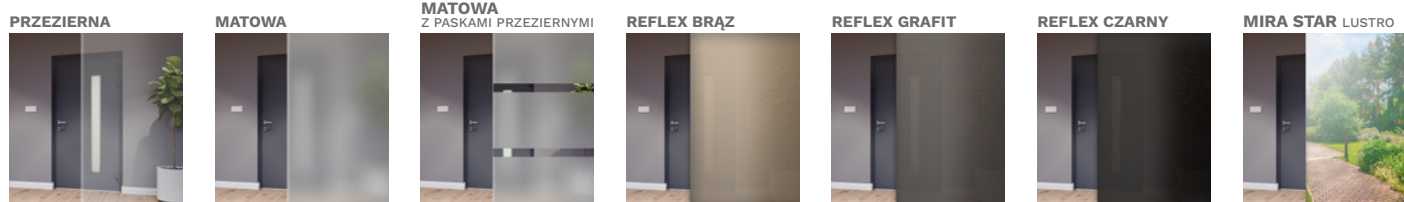

PALETA KOLORÓW TERRA

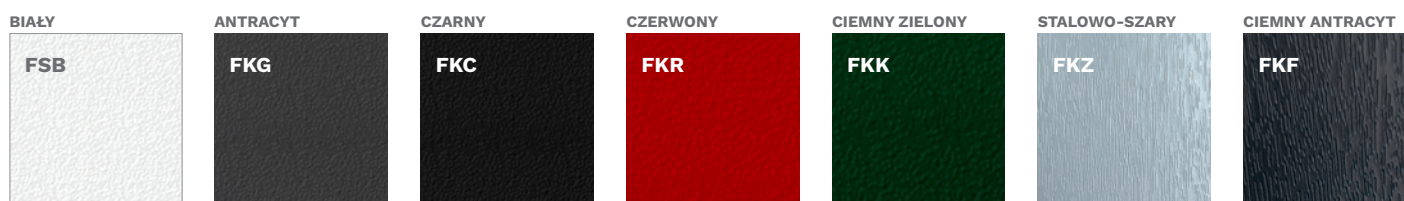



TREWIR 1 B + T05



MILANO 8 + T05



BAMBERG 2 B + T05



HANOVER 6 + T05

OKUCIA standardowe RC2

KLAMKA-KLAMKA



PRAGA

THERMO PREMIUM



PRAGA

OKUCIA za dopłatą

POCHWYT-KLAMKA

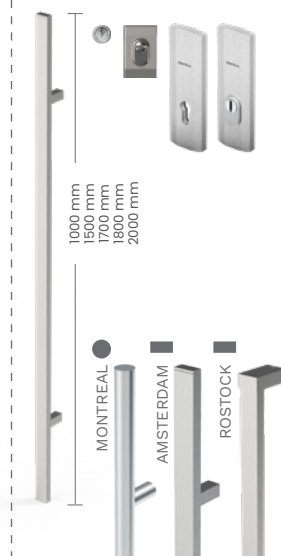

KOLORY INSERTÓW I APLIKACJI

INOX

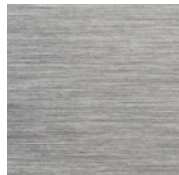

CZARNY



TEMPO

APLIKACJĄ NA
PŁASZCZYŹNIE
DRZWI

KOLORY OKUCIA

ANODA PLATYNA



ANODA SREBRNA



ANODA CZARNA



INOX

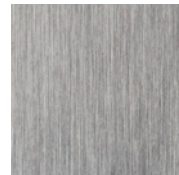

TYLKO DLA POCHWYTÓW

PALETA KOLORÓW TERRA

ORZECH ALPEJSKI

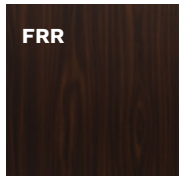

ORZECH BRAZYLIJSKI

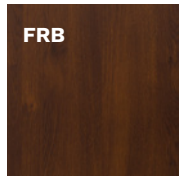

JASNY ORZECH

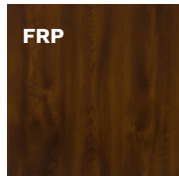

ZŁOTY DĄB

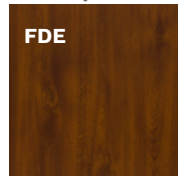

WINCHESTER

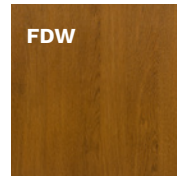

DĄB TURNER



WIĘCEJ KOLORÓW
NA STRONIE 92

* DOPLATA

** SKRACANIE DRZWI DOSTĘPNE WG OPCJI SKRZYDŁA GŁÓWNEGO



W76 MODENA

SZEROKOŚĆ DRZWI (THERMO PREMIUM)	80	90N	90E	100E*
WYSOKOŚĆ DRZWI (DUOTHERM, PERFOTHERM / ALUTHERM)	2076 mm / 2087-2400 mm			
SZEROKOŚĆ DRZWI (OPTIMA)	80	90N	90E	-

MODEL	OPTIMA	THERMO PREMIUM 60	THERMO PREMIUM 75	THERMO PRIME 75
W76 MODENA	3 649 Zł	4 149 Zł	4 549 Zł	-
W77 MODENA 2	3 649 Zł	4 149 Zł	4 549 Zł	-
WDR RAVENA	2 949 Zł	3 449 Zł	3 849 Zł	-

WYPOSAŻENIE STANDARDOWE RC2**

- SKRZYDŁO SPEŁNIAJĄCE WARUNKI PROGRAMU CZYSTE POWIETRZE
- THERMO PREMIUM – 4 PRZYLGI SKRZYDŁA
- OPTIMA – 3 PRZYLGI SZKRYDŁA
- THERMO PREMIUM – OŚCIEŻNICA DUOTHERM
- OPTIMA – OŚCIEŻNICA PERFOTHERM
- THERMO PREMIUM – ZAWIASY REGULOWANE 3D Z OSŁONKAMI W KOLORZE OKUĆ
- OPTIMA – ZAWIASY 2D Z OSŁONKAMI W KOLORZE OKUĆ
- GŁĘBOKIE TŁOCZENIE WEWNĘTRZNE
- THERMO PREMIUM – CIEPŁY PRÓG Z PODWALINĄ PODPROGOWĄ KLINARYTOWĄ, h=35 mm
- OPTIMA – PRÓG ALUMINIOWY
- KOMPLET OKUĆ
- THERMO PREMIUM – SZYLDY DŁUGIE PRAGA LUB BERGEN
- OPTIMA – SZYLDY DŁUGIE PRAGA LUB BERGEN
- THERMO PREMIUM, OPTIMA – ZAMEK RYGLOWY ZW, WKŁADKI W KLASIE 5, SYSTEM JEDNEGO KLUCZA
- WZÓR DWUSTRONNY

DOPLATY

OŚCIEŻNICA ALUTHERM	950 Zł	OCHRONA GÓRNEGO SZYLDU	35 Zł
THERMO PREMIUM – ZAMEK LISTWOWY 3-PUNKTOWY 2-HAKOWY / AUTOMATYCZNY	bez dopłaty	GAŁKA-KLAMKA	55 Zł
THERMO PREMIUM – ZAMEK DODATKOWY DO ZAMKA LISTWOWEGO 2-HAKOWEGO	200 Zł	KONTAKTRON	120 Zł
DRZWI DWUKOLOROWE, PALETA TERRA	500 Zł	THERMO PREMIUM – ROZMIAR 100E	350 Zł
PAKIET RC3 – WDR RAVENA	420 Zł	THERMO PREMIUM – SAMOZAMYKACZ UKRYTY	1 250 Zł
WKŁADKI W KLASIE 6 W SYSTEMIE JEDNEGO KLUCZA	180 Zł	ELEKTROZACZEP Z FUNKCJĄ DZIEŃ / NOC	280 Zł
		SKRACANIE DRZWI (10, 20, 30, 40, 60, 80, 100 mm)	230 Zł
		ZESTAW tedee PRO	2 030 Zł

DOŚWIETLA ALUMINIOWE STAŁE: STRONY 102-103
PEŁNA LISTA WYPOSAŻENIA: STRONY 106-113



W77 MODENA 2

SZYBY

MATOWA

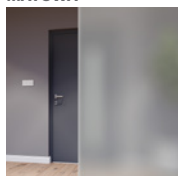

REFLEX BRĄZ

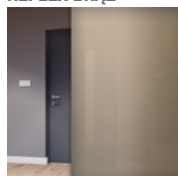

MIRA STAR LUSTRO



PALETA KOLORÓW TERRA

BIAŁY



ANTRACYT



CZERWONY

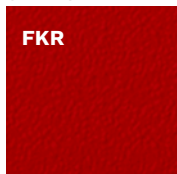

NIEBIESKI



JASNY ZIELONY

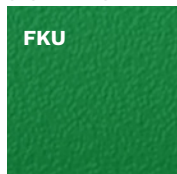

CIEMNY ZIELONY

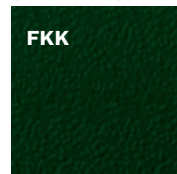

STALOWO-SZARY





W76 MODENA



WDR RAVENA



W77 MODENA 2
STRONA WEWNĘTRZNA



PALETA KOLORÓW TERRA

CIEMNY ANTRACYT



ORZECH ALPEJSKI

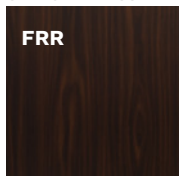

ORZECH BRAZyliJSKI

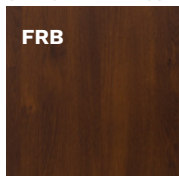

JASNY ORZECH

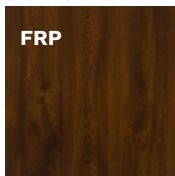

ZŁOTY DĄB

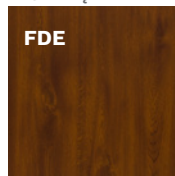

WINCHESTER

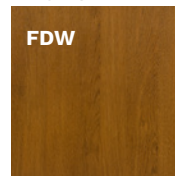

WIĘCEJ KOLORÓW
NA STRONIE 92

OKUCIA standardowe RC2

KLAMKA-KLAMKA

OKUCIA za dopłatą

KLAMKA-KLAMKA

GAŁKA-KLAMKA

THERMO PREMIUM · OPTIMA

BERGEN

PRAGA

PRAGA

BERGEN

KOLORY OKUC

ANODA PLATYNA



ANODA SREBRNA



ANODA CZARNA



* DOPŁATA

** DLA DRZWI PRZESZKLONYCH RC2N



W91 WERONA



W94 WERONA 1

SZEROKOŚĆ DRZWI (THERMO PREMIUM)	80	90N	90E	100E*
WYSOKOŚĆ DRZWI (DUOTHERM, PERFOTHERM / ALUTHERM)	2076 mm / 2087-2400 mm			
SZEROKOŚĆ DRZWI (OPTIMA)	80	90N	90E	-

MODEL	OPTIMA	THERMO PREMIUM 60	THERMO PREMIUM 75	THERMO PRIME 75
W91 WERONA	2 949 Zł	3 449 Zł	3 849 Zł	-
W94 WERONA 1	3 349 Zł	3 849 Zł	4 249 Zł	-
W93 WERONA 3	3 649 Zł	4 149 Zł	4 549 Zł	-
W6A WERONA 4	3 649 Zł	4 149 Zł	4 549 Zł	-
WQA WERONA 5	3 649 Zł	4 149 Zł	4 549 Zł	-

WYPOSAŻENIE STANDARDOWE RC2**

- SKRZYDŁO SPEŁNIAJĄCE WARUNKI PROGRAMU CZYSTE POWIETRZE
- THERMO PREMIUM – 4 PRZYLGI SKRZYDŁA
- OPTIMA – 3 PRZYLGI SZKRYDŁA
- THERMO PREMIUM – OŚCIEŻNICA DUOTHERM
- OPTIMA – OŚCIEŻNICA PERFOTHERM
- THERMO PREMIUM – ZAWIASY REGULOWANE 3D Z OSŁONKAMI W KOLORZE OKUĆ
- OPTIMA – ZAWIASY 2D Z OSŁONKAMI W KOLORZE OKUĆ
- GŁĘBOKIE TŁOCZENIE WEWNĘTRZNE
- THERMO PREMIUM – CIEPLY PRÓG Z PODWALINĄ PODPROGOWĄ KLINARYTOWĄ, h=35 mm
- OPTIMA – PRÓG ALUMINIOWY
- KOMPLET OKUĆ
- THERMO PREMIUM – SZYLDY DŁUGIE PRAGA LUB BERGEN
- OPTIMA – SZYLDY DŁUGIE PRAGA LUB BERGEN
- THERMO PREMIUM, OPTIMA – ZAMEK RYGLOWY ZW, WKŁADKI W KLASIE 5, SYSTEM JEDNEGO KLUCZA
- WZÓR DWUSTRONNY

DOPLATY

OŚCIEŻNICA ALUTHERM	950 Zł	OCHRONA GÓRNEGO SZYLDU	35 Zł
THERMO PREMIUM – ZAMEK LISTWOWY 3-PUNKTOWY 2-HAKOWY / AUTOMATYCZNY	bez dopłaty	GAŁKA-KLAMKA	55 Zł
THERMO PREMIUM – ZAMEK DODATKOWY DO ZAMKA LISTWOWEGO 2-HAKOWEGO	200 Zł	KONTAKTRON	120 Zł
DRZWI DWUKOLOROWE, PALETA TERRA	500 Zł	THERMO PREMIUM – ROZMIAR 100E	350 Zł
PAKIET RC3 – W91 WERONA	420 Zł	THERMO PREMIUM – SAMOZAMYKACZ UKRYTY	1 250 Zł
WKŁADKI W KLASIE 6 W SYSTEMIE JEDNEGO KLUCZA	180 Zł	ELEKTROZACZEP Z FUNKCJĄ DZIEŃ / NOC	280 Zł
		SKRACANIE DRZWI (10, 20, 30, 40, 60, 80, 100 mm)	230 Zł
		ZESTAW tedee PRO	2 030 Zł

DOŚWIETLA ALUMINIOWE STAŁE: STRONY 102-103
PEŁNA LISTA WYPOSAŻENIA: STRONY 106-113

SZYBY

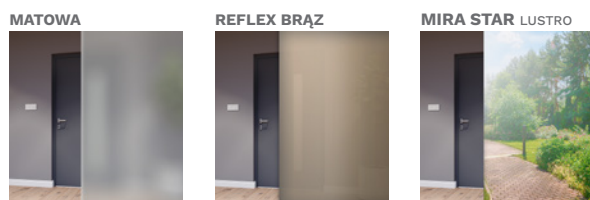

PALETA KOLORÓW TERRA





W93 WERONA 3



W6A WERONA 4



WQA WERONA 5



WQA WERONA 5 STRONA WEWNĘTRZNA



PALETA KOLORÓW TERRA

CIEMNY ANTRACYT



ORZECH ALPEJSKI

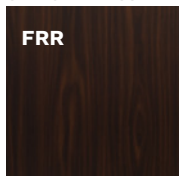

ORZECH BRAZyliJSKI

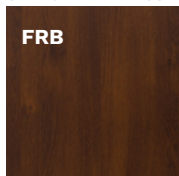

JASNY ORZECH

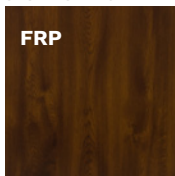

ZŁOTY DĄB

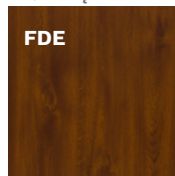

WINCHESTER

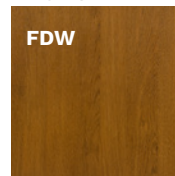

WIĘCEJ KOLORÓW
NA STRONIE 92

OKUCIA standardowe RC2

KLAMKA-KLAMKA



THERMO PREMIUM OPTIMA

PRAGA



BERGEN

OKUCIA za dopłatą

KLAMKA-KLAMKA



PRAGA

GAŁKA-KLAMKA



PRAGA



BERGEN

KOLORY OKUC

ANODA PLATYNA

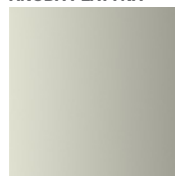

ANODA SREBRNA



ANODA CZARNA



* DOPLATA

** DLA DRZWI PRZESZKLONYCH RC2N



W24 LIZBONA



W9N WENECJA

SZEROKOŚĆ DRZWI (THERMO PREMIUM)	80	90N	90E	100E*
WYSOKOŚĆ DRZWI (DUOTHERM, PERFOTHERM / ALUTHERM)	2076 mm / 2087-2400 mm			
SZEROKOŚĆ DRZWI (OPTIMA)	80	90N	90E	-

MODEL	OPTIMA	THERMO PREMIUM 60	THERMO PREMIUM 75	THERMO PRIME 75
W24 LIZBONA	2 949 Zł	3 449 Zł	3 849 Zł	-
W9N WENECJA	2 949 Zł	3 449 Zł	3 849 Zł	-
W13 LONDYN	2 949 Zł	3 449 Zł	3 849 Zł	-
W5L LONDYN 1	3 349 Zł	3 849 Zł	4 249 Zł	-

WYPOSAŻENIE STANDARDOWE RC2**

- SKRZYDŁO SPEŁNIAJĄCE WARUNKI PROGRAMU CZYSTE POWIETRZE
- THERMO PREMIUM – 4 PRZYLGI SKRZYDŁA
- OPTIMA – 3 PRZYLGI SZKRYDŁA
- THERMO PREMIUM – OŚCIEŻNICA DUOTHERM
- OPTIMA – OŚCIEŻNICA PERFOTHERM
- THERMO PREMIUM – ZAWIASY REGULOWANE 3D Z OSŁONKAMI W KOLORZE OKUĆ
- OPTIMA – ZAWIASY 2D Z OSŁONKAMI W KOLORZE OKUĆ
- GŁĘBOKIE TŁOCZENIE WEWNĘTRZNE
- THERMO PREMIUM – CIEPŁY PRÓG Z PODWALINĄ PODPROGOWĄ KLINARYTOWĄ, h=35 mm
- OPTIMA – PRÓG ALUMINIOWY
- KOMPLET OKUCIA
- THERMO PREMIUM – SZYLDY DŁUGIE PRAGA LUB BERGEN
- OPTIMA – SZYLDY DŁUGIE PRAGA LUB BERGEN
- THERMO PREMIUM, OPTIMA – ZAMEK RYGLOWY ZW, WKŁADKI W KLASIE 5, SYSTEM JEDNEGO KLUCZA
- WZÓR DWUSTRONNY

DOPLĄTY

OŚCIEŻNICA ALUTHERM	950 Zł	OCHRONA GÓRNEGO SZYLDU	35 Zł
THERMO PREMIUM – ZAMEK LISTWOWY 3-PUNKTOWY 2-HAKOWY / AUTOMATYCZNY	bez dopłaty	GAŁKA-KLAMKA	55 Zł
THERMO PREMIUM – ZAMEK DODATKOWY DO ZAMKA LISTWOWEGO 2-HAKOWEGO	200 Zł	KONTAKTRON	120 Zł
DRZWI DWUKOLOROWE, PALETA TERRA	500 Zł	THERMO PREMIUM – ROZMIAR 100E	350 Zł
PAKIET RC3	420 Zł	THERMO PREMIUM – SAMOZAMYKACZ UKRYTY	1 250 Zł
WKŁADKI W KLASIE 6 W SYSTEMIE JEDNEGO KLUCZA	180 Zł	ELEKTROZACZEP Z FUNKCJĄ DZIEŃ / NOC	280 Zł
		SKRACANIE DRZWI (10, 20, 30, 40, 60, 80, 100 mm)	230 Zł
		ZESTAW tedee PRO	2 030 Zł

DOŚWIETLA ALUMINIOWE STAŁE: STRONY 102-103
PEŁNA LISTA WYPOSAŻENIA: STRONY 106-113

SZYBY

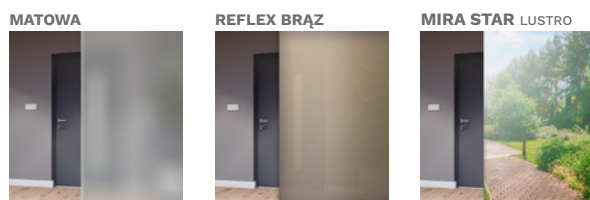

PALETA KOLORÓW TERRA





W13 LONDYN



W13 LONDYN STRONA WEWNĘTRZNA



W9N WENECJA STRONA WEWNĘTRZNA



W5L LONDYN 1



PALETA KOLORÓW TERRA

CIEMNY ANTRACYT



ORZECH ALPEJSKI

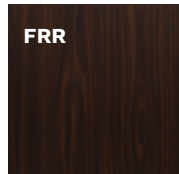

ORZECH BRAZyliJSKI

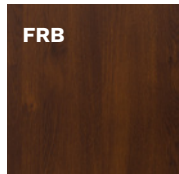

JASNY ORZECH

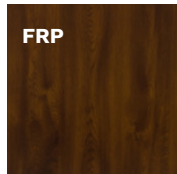

ZŁOTY DĄB

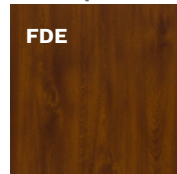

WINCHESTER

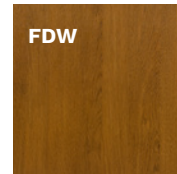

WIĘCEJ KOLORÓW
NA STRONIE 92

* DOPLATA

** DLA DRZWI PRZESZKLONYCH RC2N

OKUCIA standardowe RC2

KLAMKA-KLAMKA

THERMO PREMIUM · OPTIMA

PRAGA

BERGEN

OKUCIA za dopłatą

KLAMKA-KLAMKA

PRAGA

GAŁKA-KLAMKA

PRAGA

BERGEN

KOLORY OKUC

ANODA PLATYNA



ANODA SREBRNA



ANODA CZARNA





W54 BARCELONA



W53 BARCELONA 1

SZEROKOŚĆ DRZWI (THERMO PREMIUM)	80	90N	90E	100E*
WYSOKOŚĆ DRZWI (DUOTHERM, PERFOTHERM / ALUTHERM)	2076 mm / 2087-2400 mm			
SZEROKOŚĆ DRZWI (OPTIMA)	80	90N	90E	-

MODEL	OPTIMA	THERMO PREMIUM 60	THERMO PREMIUM 75	THERMO PRIME 75
W54 BARCELONA	2 949 Zł	3 449 Zł	3 849 Zł	-
W53 BARCELONA 1	3 349 Zł	3 849 Zł	4 249 Zł	-
G76 GENEWA 1	3 349 Zł	3 849 Zł	4 249 Zł	-
G75 GENEWA 2	3 349 Zł	3 849 Zł	4 249 Zł	-
D75 GENEWA 3	2 949 Zł	3 449 Zł	3 849 Zł	-

WYPOSAŻENIE STANDARDOWE RC2**

- SKRZYDŁO SPEŁNIAJĄCE WARUNKI PROGRAMU CZYSTE POWIETRZE
- THERMO PREMIUM – CIEPŁY PRÓG Z PODWALINĄ PODPROGOWĄ KLINARYTOWĄ, h=35 mm
- OPTIMA – PRÓG ALUMINIOWY
- THERMO PREMIUM – 4 PRZYLGI SKRZYDŁA
- OPTIMA – 3 PRZYLGI SZKRYDŁA
- KOMPLET OKUĆ
- THERMO PREMIUM – OŚCIEŻNICA DUOTHERM
- OPTIMA – OŚCIEŻNICA PERFOTHERM
- THERMO PREMIUM – SZYLDY DŁUGIE PRAGA LUB BERGEN
- OPTIMA – SZYLDY DŁUGIE PRAGA LUB BERGEN
- THERMO PREMIUM – ZAWIASY REGULOWANE 3D Z OSŁONKAMI W KOLORZE OKUĆ
- OPTIMA – ZAWIASY 2D Z OSŁONKAMI W KOLORZE OKUĆ
- THERMO PREMIUM, OPTIMA – ZAMEK RYGLOWY ZW, WKŁADKI W KLASIE 5, SYSTEM JEDNEGO KLUCZA
- GŁĘBOKIE TŁOCZENIE WEWNĘTRZNE
- WZÓR DWUSTRONNY

DOPLATY

OŚCIEŻNICA ALUTHERM	950 Zł	OCHRONA GÓRNEGO SZYLDU	35 Zł
THERMO PREMIUM – ZAMEK LISTWOWY 3-PUNKTOWY 2-HAKOWY / AUTOMATYCZNY	bez dopłaty	GAŁKA-KLAMKA	55 Zł
THERMO PREMIUM – ZAMEK DODATKOWY DO ZAMKA LISTWOWEGO 2-HAKOWEGO	200 Zł	KONTAKTRON	120 Zł
DRZWI DWUKOLOROWE, PALETA TERRA	500 Zł	THERMO PREMIUM – ROZMIAR 100E	350 Zł
PAKIET RC3 – W54 BARCELONA, D75 GENEWA 3	420 Zł	THERMO PREMIUM – SAMOZAMYKACZ UKRYTY	1 250 Zł
WKŁADKI W KLASIE 6 W SYSTEMIE JEDNEGO KLUCZA	180 Zł	ELEKTROZACZEP Z FUNKCJĄ DZIEŃ / NOC	280 Zł
		SKRACANIE DRZWI (10, 20, 30, 40, 60, 80, 100 mm)	230 Zł
		ZESTAW tedee PRO	2 030 Zł

DOŚWIETLA ALUMINIOWE STAŁE: STRONY 102-103
PEŁNA LISTA WYPOSAŻENIA: STRONY 106-113

SZYBY

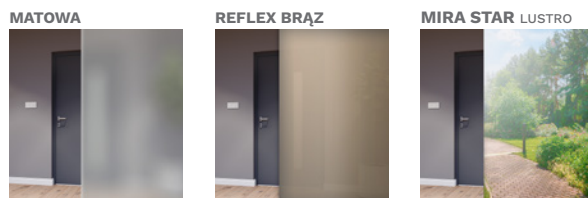

PALETA KOLORÓW TERRA





G76 GENEWA 1



G75 GENEWA 2



D75 GENEWA 3

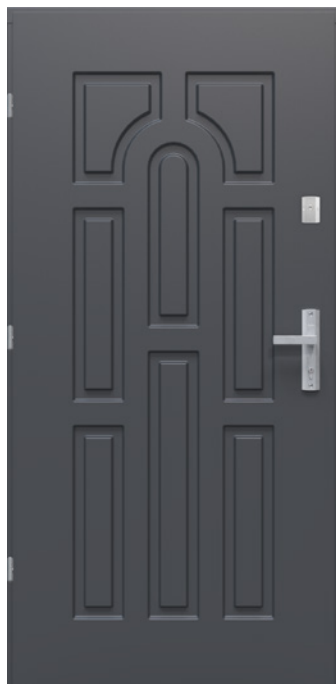

D75 GENEWA 3 STRONA WEWNĘTRZNA



PALETA KOLORÓW TERRA

CIEMNY ANTRACYT



ORZECH ALPEJSKI

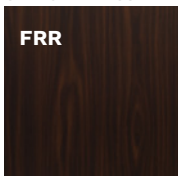

ORZECH BRAZyliJSKI

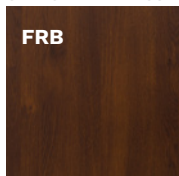

JASNY ORZECH

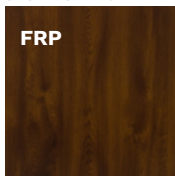

ZŁOTY DĄB

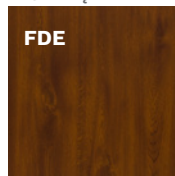

WINCHESTER

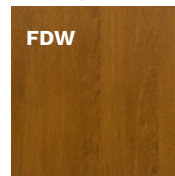

**WIĘCEJ KOLORÓW
NA STRONIE 92**

KOLORY OKUC

ANODA PŁATYNA



ANODA SREBRNA



ANODA CZARNA



OKUCIA standardowe RC2

KLAMKA-KLAMKA



PRAGA

THERMO PREMIUM · OPTIMA

PRAGA



BERGEN

OKUCIA za dopłatą

KLAMKA-KLAMKA



PRAGA

GAŁKA-KLAMKA



PRAGA



BERGEN

* DOPLATA

** DLA DRZWI PRZESZKLONYCH RC2N



W13T LONDYN



W54T BARCELONA

SZEROKOŚĆ DRZWI (THERMO PREMIUM)	80	90N	90E	100E*
WYSOKOŚĆ DRZWI (DUOTHERM, PERFOTHERM / ALUTHERM)	2076 mm / 2087-2400 mm			
SZEROKOŚĆ DRZWI (OPTIMA)	80	90N	90E	-

MODEL	OPTIMA	THERMO PREMIUM 60	THERMO PREMIUM 75	THERMO PRIME 75
W13T LONDYN	3 549 Zł	4 049 Zł	4 449 Zł	-
W54T BARCELONA	3 549 Zł	4 049 Zł	4 449 Zł	-
W91T WERONA	3 549 Zł	4 049 Zł	4 449 Zł	-
W24T LIZBONA	3 549 Zł	4 049 Zł	4 449 Zł	-
W9NT WENECJA	3 549 Zł	4 049 Zł	4 449 Zł	-

WYPOSAŻENIE STANDARDOWE RC2

- SKRZYDŁO PRZESZKLONE SPEŁNIAJĄCE WARUNKI PROGRAMU CZYSTE POWIETRZE
- 3 PRZYLGI SZKRYDŁA
- OŚCIEŻNICA PERFOTHERM
- ZAWIASY 2D Z OSŁONKAMI W KOLORZE OKUĆ
- GŁĘBOKIE TŁOCZENIE ZEWNĘTRZNE
- PRÓG ALUMINIOWY
- KOMPLET OKUĆ
- SZYLDY DŁUGIE PRAGA LUB BERGEN
- ZAMEK RYGLOWY ZW, WKŁADKI W KLASIE 5, SYSTEM JEDNEGO KLUCZA
- WZÓR DWUSTRONNY

DOPŁATY

OŚCIEŻNICA ALUTHERM	950 Zł	OCHRONA GÓRNEGO SZYLDU	35 Zł
THERMO PREMIUM – ZAMEK LISTWOWY 3-PUNKTOWY 2-HAKOWY / AUTOMATYCZNY	bez dopłaty	GAŁKA-KLAMKA	55 Zł
THERMO PREMIUM – ZAMEK DODATKOWY DO ZAMKA LISTWOWEGO 2-HAKOWEGO	200 Zł	KONTAKTRON	120 Zł
DRZWI DWUKOLOROWE, PALETA TERRA	500 Zł	THERMO PREMIUM – ROZMIAR 100E	350 Zł
PAKIET RC3	420 Zł	THERMO PREMIUM – SAMOZAMYKACZ UKRYTY	1 250 Zł
WKŁADKI W KLASIE 6 W SYSTEMIE JEDNEGO KLUCZA	180 Zł	ELEKTROZACZEP Z FUNKCJĄ DZIĘŃ / NOC	280 Zł
		SKRACANIE DRZWI (10, 20, 30, 40, 60, 80, 100 mm)	230 Zł
		ZESTAW tedee PRO	2 030 Zł

DOŚWIETLA ALUMINIOWE STAŁE: STRONY 102-103
PEŁNA LISTA WYPOSAŻENIA: STRONY 106-113

PALETA KOLORÓW TERRA





W91T WERONA



W24T LIZBONA



W9N WENECJA



W9N WENECJA STRONA WEWNĘTRZNA

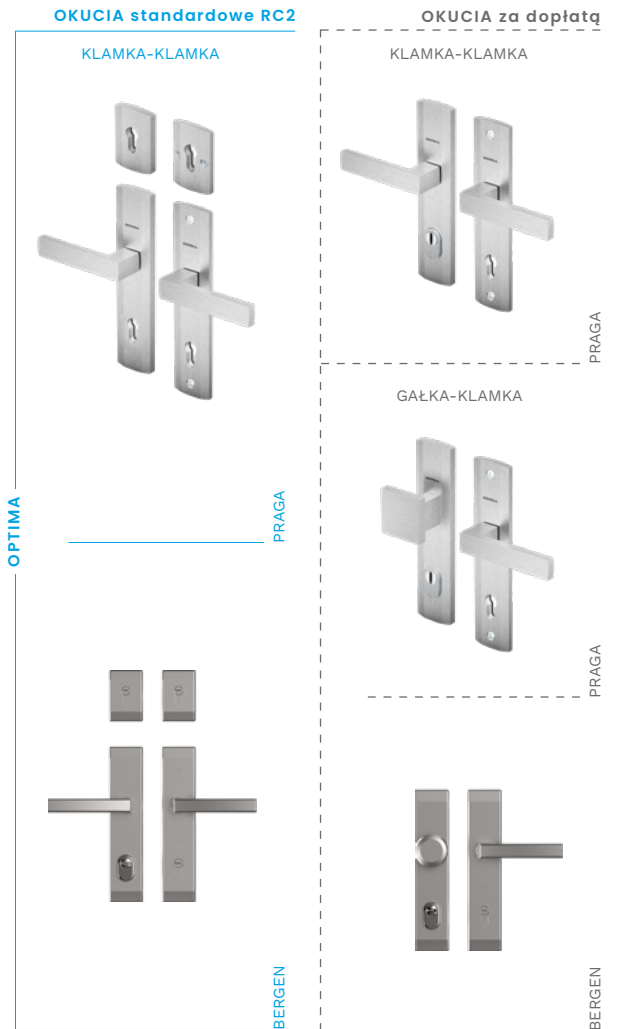

KOLORY OKUĆ



PALETA KOLORÓW TERRA



* DOPLATA



ZESTAW GL



ZESTAW G



ZESTAW GP



ZESTAW LGP

DOŚWIETLA BOCZNE*

WYSOKOŚĆ Hz	RODZAJ DOŚWIETLA / SZYBY	SZEROKOŚĆ Ld/Pd						
		do 300 mm	do 400 mm	do 500 mm	do 600 mm	do 700 mm	do 800 mm	do 900 mm
2087 mm	DOŚWIETLA Z SZYBĄ BEZPIECZNA	2 169 Zł	2 339 Zł	2 559 Zł	2 759 Zł	3 009 Zł	3 259 Zł	3 509 Zł
	DOSWIETLA ANTYWŁAMANIOWE RC2 Z SZYBĄ P4	2 319 Zł	2 489 Zł	2 709 Zł	2 909 Zł	3 159 Zł	3 409 Zł	3 659 Zł
do 2200 mm	DOŚWIETLA Z SZYBĄ BEZPIECZNA	2 269 Zł	2 439 Zł	2 659 Zł	2 859 Zł	3 109 Zł	3 359 Zł	3 609 Zł
	DOSWIETLA ANTYWŁAMANIOWE RC2 Z SZYBĄ P4	2 419 Zł	2 589 Zł	2 809 Zł	3 009 Zł	3 259 Zł	3 509 Zł	3 759 Zł
do 2300 mm	DOŚWIETLA Z SZYBĄ BEZPIECZNA	2 319 Zł	2 489 Zł	2 709 Zł	2 909 Zł	3 159 Zł	3 409 Zł	3 659 Zł
	DOSWIETLA ANTYWŁAMANIOWE RC2 Z SZYBĄ P4	2 469 Zł	2 639 Zł	2 859 Zł	3 059 Zł	3 309 Zł	3 559 Zł	3 809 Zł
do 2400 mm	DOŚWIETLA Z SZYBĄ BEZPIECZNA	2 369 Zł	2 539 Zł	2 759 Zł	2 959 Zł	3 209 Zł	3 459 Zł	3 709 Zł
	DOSWIETLA ANTYWŁAMANIOWE RC2 Z SZYBĄ P4	2 519 Zł	2 689 Zł	2 909 Zł	3 109 Zł	3 359 Zł	3 609 Zł	3 859 Zł

DOŚWIETLA BOCZNE SZEROKOŚĆ STANDARD W PODZIAŁCE CO 50 mm. W PODZIAŁCE CO 10 mm DOPLATA 25%.

DOŚWIETLA GÓRNE*

WYSOKOŚĆ Hd	RODZAJ DOŚWIETLA / SZYBY	SZEROKOŚĆ Ld+Sm+Pd				
		do 1150 mm	do 1550 mm	do 1950 mm	do 2350 mm	do 2950 mm
300 mm	DOŚWIETLA Z SZYBĄ BEZPIECZNA	1 300 Zł	1 520 Zł	1 740 Zł	1 960 Zł	2 180 Zł
400 mm		1 400 Zł	1 620 Zł	1 840 Zł	2 060 Zł	2 280 Zł
500 mm		1 500 Zł	1 720 Zł	1 940 Zł	2 160 Zł	2 380 Zł
300 mm	DOSWIETLA ANTYWŁAMANIOWE RC2 Z SZYBĄ P4	1 630 Zł	2 070 Zł	2 510 Zł	2 950 Zł	3 390 Zł
400 mm		1 700 Zł	2 140 Zł	2 580 Zł	3 020 Zł	3 460 Zł
500 mm		1 770 Zł	2 210 Zł	2 650 Zł	3 090 Zł	3 530 Zł

DOŚWIETLA GÓRNE WYSOKOŚĆ STANDARD W PODZIAŁCE CO 50 mm. W PODZIAŁCE CO 10 mm DOPLATA 25%.

OŚCIEŻNICA ALUTHERM

ROZMIAR	WYSOKOŚĆ Hz	SZEROKOŚĆ Sc
80	standard 2087 mm	918 mm
90N	niestandardowe: 2150 mm	988 mm
	2200 mm	
90E	2250 mm	1031 mm
	2300 mm	
100E	2350 mm	1131 mm
	2400 mm	

LAKIEROWANIE DOŚWIETLA*

PALETA GALA	390 Zł
PALETA GALACTICA	590 Zł
PALETA INTERGALACTICA	790 Zł
PALETA GALA OPEN	590 Zł

DLA DRZWI Z SAMOZAMYKACZEM UKRYTYM WYSOKOŚĆ CAŁKOWITA OŚCIEŻNICY +3,5 mm.



ZESTAW L



ZESTAW P



ZESTAW LP

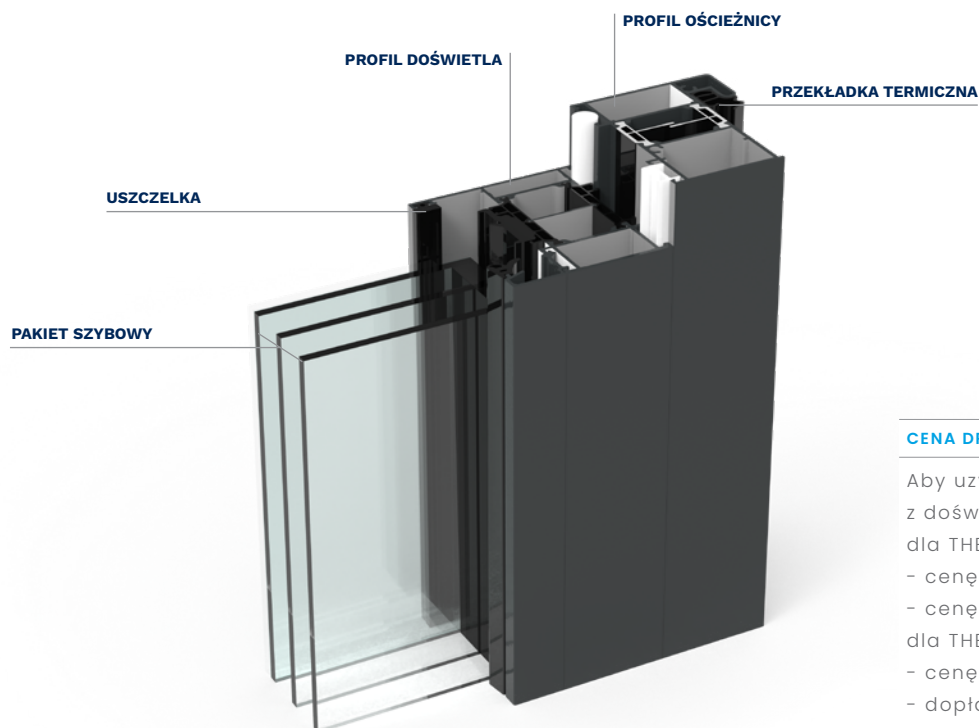
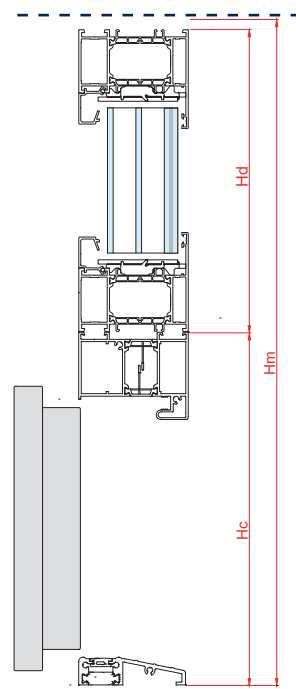
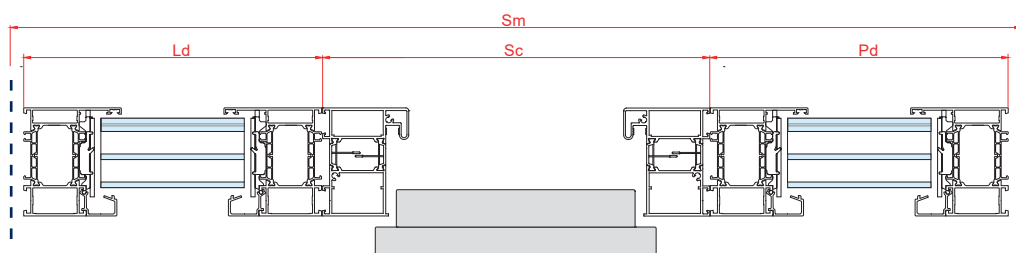

CENA DRZWI Z DOŚWIETLEM

Aby uzyskać kompletną cenę drzwi z doświetleniem należy dodać:

- dla THERMO PRIME:
 - cenę drzwi,
 - cenę doświetla;
- dla THERMO PREMIUM i OPTIMA:
 - cenę drzwi,
 - dopłatę za ościeżnicę ALUTHERM,
 - cenę doświetla.

FRR
ORZECH ALPEJSKI
 struktura drewna
 wzór pionowy
 półpolysk

FMA
MAHOŃ
 struktura drewna
 wzór pionowy
 półpolysk

FRB
ORZECH BRAZYLIJSKI
 struktura drewna
 wzór pionowy
 półpolysk

FRP
JASNY ORZECH
 struktura drewna
 wzór pionowy
 półpolysk

FKC
CZARNY
 struktura perlita

FKG
ANTRACYT
 struktura perlita

FSB
BIAŁY
 struktura perlita

FKR
CZERWONY
 struktura perlita

FKP
JASNY NIEBIESKI
 struktura perlita

FNI
NIEBIESKI
 struktura perlita

FKW
**NIEBIESKI
 KOBALTOWY**
 struktura perlita

FDE
ZŁOTY DĄB
struktura drewna
wzór pionowy
półpołysk

FDW
WINCHESTER
struktura drewna
wzór pionowy
półpołysk

FDT
DĄB TURNER
struktura drewna
wzór pionowy
mat

FEJ
JASNY WENGE
struktura drewna
wzór pionowy
półpołysk

FKF
CIEMNY ANTRACYT
struktura drewna
wzór pionowy
półpołysk

FKZ
STALOWO-SZARY
struktura drewna
wzór pionowy
półpołysk

DWUKOLOROWE*

Aby uzyskać niepowtarzalną konfigurację drzwi do naszego domu możemy połączyć dowolnie dwa kolory z dostępnej palety TERRA. Strona zewnętrzna skrzydła drzwi, jak i ościeżnicy, będzie wówczas miała odmienny kolor niż strona wewnętrzna. W taki sposób możemy jeszcze lepiej dopasować stylistykę drzwi do projektu elewacji oraz wnętrza domu. Bez dodatkowych dopłat dostępne są także skrzydła drzwi w wybranym kolorze z palety TERRA z ościeżnicą w innym kolorze, wybranym według upodobań zamawiającego.



www.konfigurator.gerda.pl

Zapraszamy do skorzystania z niezawodnego narzędzia jakim jest konfigurator on-line drzwi Gerda. Za jego pomocą w sposób intuicyjny można zbudować drzwi na miarę swoich potrzeb. Ponadto od razu można zobaczyć wizualizację wymarzonych drzwi.

FPI
PISTACJOWY
struktura perlita

FKU
JASNY ZIELONY
struktura perlita

FKK
CIEMNY ZIELONY
struktura perlita

dowolny kolor
strona
zewnętrzna

dowolny kolor
strona
wewnętrzna

OKUCIA STANDARDOWE DO ZAMKÓW LISTWOWYCH

OKUCIA STANDARDOWE DO ZAMKÓW RYGLOWYCH GERDA ZW

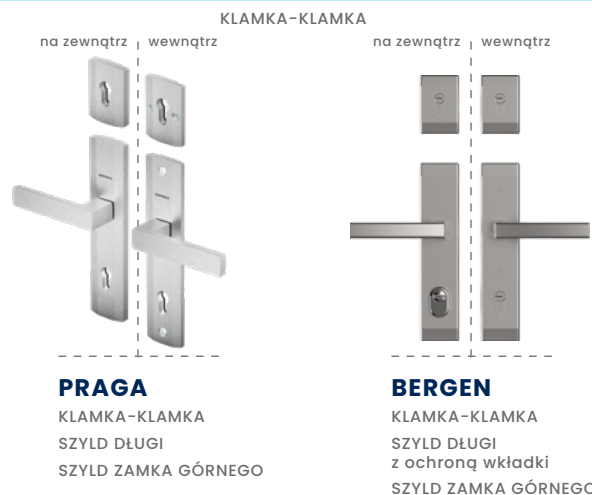
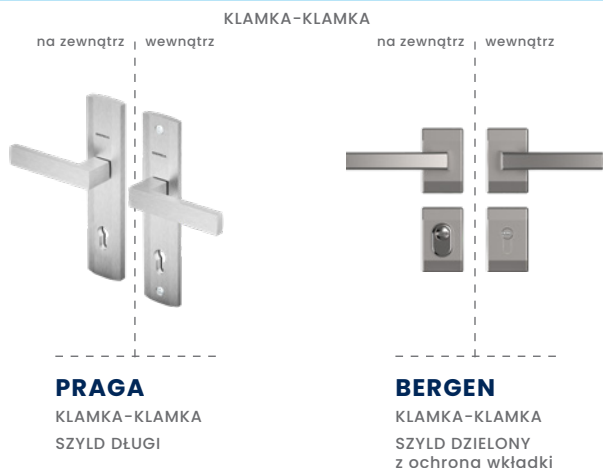

KOMPLET WKŁADEK W SYSTEMIE JEDNEGO KLUCZA, SYSTEM AB (dla drzwi z zamkiem listwowym – jedna wkładka)	KLASA 5
ILOŚĆ KLUCZY	5 + 2
SZYLD PRAGA LUB BERGEN	do wyboru
NASADKI NA ZAWIASY W KOLORZE OSPRZĘTU	✓

EVO – WKŁADKA W KLASIE 5



KLASA ZABEZPIECZEŃ	KLASA 5
TRWAŁOŚĆ MECHANIZMU	100 000 cykli
ILOŚĆ ZASTAWEK	12 zastawek: 9 w dwóch rzędach oraz 3 boczne
RODZAJ KLUCZA	poziomy nawiercany
ILOŚĆ KOMBINACJI KODU KLUCZA	9 300 000
ODPORNOŚĆ NA WŁAMANIE	C
ODPORNOŚĆ NA KOROZJĘ	C
ODPORNOŚĆ OGNIOWA	✓
OCHRONA PRZECIWOZWIERCENIOWA	dwie stalowe hartowane niklowane szpilki antyrozwierceniowe w korpusie wkładki
BEZPIECZNE SPRZĘGŁO (standard w wersji KLAMKA-KLAMKA)	✓
ILOŚĆ KLUCZY	5 kluczy z nowego srebra (docelowych) + 2 klucze (budowlane)
INNE	karta kodowa
GWARANCJA	2 lata
tedee READY	brak

SYSTEM AB



2 x klucze budowlane "A" otwierają zamek do czasu aż nie zostanie użyty klucz "B".



5 x klucze docelowe
użycie klucza "B" dezaktywuje klucze budowlane "A". Bezpieczne opakowanie zawiera zestaw kluczy "B" i kartę kodową niezbędną do dorobienia kluczy.

UWAGA! Wkładka osiąga właściwy poziom bezpieczeństwa po jej przekodowaniu za pomocą klucza docelowego "B".

ZESTAW OSPRZĘTU STANDARDOWEGO

cena netto 510 Zł

KOLORY OKUĆ

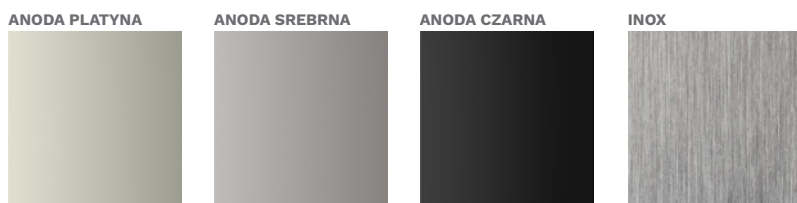

TYLKO DLA POCHWYTÓW

KOLORY WKŁADEK

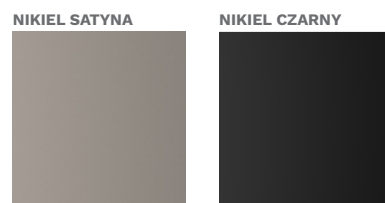

ZESTAWY OSPRZĘTU ZA DOPLATĄ

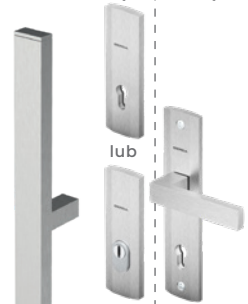
<p>KLAMKA-KLAMKA</p> <p>na zewnqtrz wewnqtrz</p> 	<p>GAŁKA-KLAMKA</p> <p>na zewnqtrz wewnqtrz na zewnqtrz wewnqtrz</p>  <p>lub</p>	<p>POCHWYT-KLAMKA</p> <p>na zewnqtrz wewnqtrz</p>  <p>lub</p>	<p>POCHWYT-KLAMKA</p> <p>na zewnqtrz wewnqtrz</p>  <p>lub</p>	
<p>PRAGA</p> <p>SZYLD DŁUGI z ochroną wkładki SZYLD DODATKOWY z ochroną wkładki</p>	<p>PRAGA</p> <p>SZYLD DŁUGI z ochroną wkładki / bez ochrony wkładki</p>	<p>BERGEN</p> <p>SZYLD DŁUGI z ochroną wkładki</p>	<p>MONTREAL + BERGEN</p> <p>POCHWYT SZYLD PIERŚCIENIOWY lub SZYLD DO POCHWYTU z ochroną wkładki SZYLD DZIELONY</p>	<p>AMSTERDAM + PRAGA</p> <p>POCHWYT SZYLD DO POCHWYTU z ochroną wkładki / bez ochrony wkładki SZYLD DŁUGI</p>

THERMO PREMIUM – SZYLD ZAMKA DODATKOWEGO Z OCHRONĄ WKŁADKI	+35 Zł
ZESTAW GAŁKA-KLAMKA	+55 Zł
WKŁADKI W KLASIE 6 W SYSTEMIE JEDNEGO KLUCZA	+180 Zł
DOSTOSOWANIE DO POCHWYTU Z PRZYCISKIEM	+250 Zł
POCHWYT AMSTERDAM / MONTREAL 1800 mm, ZALECANY ELEKTROZACZEP	+880 Zł
POCHWYT AMSTERDAM / MONTREAL 1700 mm, ZALECANY ELEKTROZACZEP	+855 Zł
POCHWYT AMSTERDAM / MONTREAL 1500 mm, ZALECANY ELEKTROZACZEP	+820 Zł
POCHWYT AMSTERDAM / MONTREAL 1000 mm, ZALECANY ELEKTROZACZEP	+765 Zł
POCHWYT AMSTERDAM / MONTREAL 1800 mm Z PRZYCISKIEM I Z DOSTOSOWANIEM SKRZYDŁA ORAZ ELEKTROZACZEP	+1 750 Zł
POCHWYT AMSTERDAM / MONTREAL 1700 mm Z PRZYCISKIEM I Z DOSTOSOWANIEM SKRZYDŁA ORAZ ELEKTROZACZEP	+1 730 Zł
POCHWYT AMSTERDAM / MONTREAL 1500 mm Z PRZYCISKIEM I Z DOSTOSOWANIEM SKRZYDŁA ORAZ ELEKTROZACZEP	+1 700 Zł
POCHWYT AMSTERDAM / MONTREAL 1000 mm Z PRZYCISKIEM I Z DOSTOSOWANIEM SKRZYDŁA ORAZ ELEKTROZACZEP	+1 650 Zł
POCHWYT AMSTERDAM 1700 mm Z PRZYCISKIEM BEZPRZEWODOWYM ORAZ Z ELEKTROZACZEP	+1 750 Zł
POCHWYT AMSTERDAM 1500 mm Z PRZYCISKIEM BEZPRZEWODOWYM ORAZ Z ELEKTROZACZEP	+1 710 Zł
POCHWYT ROSTOCK 2000 mm (TYLKO DO DRZWI OTWIERANYCH NA ZEWNĄTRZ)	+1 070 Zł
ZESTAW tedee	+2 030 Zł

VITA – WKŁADKA W KLASIE 6





















KLASA ZABEZPIECZEŃ	KLASA 6
TRWAŁOŚĆ MECHANIZMU	100 000 cykli
ILOŚĆ ZASTAWEK	6 aktywnych zastawek
RODZAJ KLUCZA	 pionowy nacinany
ILOŚĆ KOMBINACJI KODU KLUCZA	100 000
ODPORNOŚĆ NA WŁAMANIE	D
ODPORNOŚĆ NA KOROZJĘ	C
ODPORNOŚĆ OGNIOWA	✓
OCHRONA PRZECIWROZWIERCENIOWA	2 stalowe hartowane szpilki w korpusie i bębnie
BEZPIECZNE SPRZĘGŁO	standard dla wersji klucz-klucz
ILOŚĆ KLUCZY	5 kluczy mosiężnych niklowanych (docelowych) + 2 klucze mosiężne (budowlane)
INNE	karta bezpieczeństwa
GWARANCJA	5 lat (po zarejestrowaniu produktu)
tedee READY	✓



















POCHWYTY















Na wizualizacji przedstawione są drzwi standardowej wysokości 2076 mm.





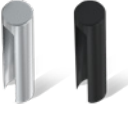









DOPLĄTY DO DRZWI	OPTIMA 60	THERMO PREMIUM 60	THERMO PREMIUM 75	THERMO PRIME 75	THERMO PREMIUM 75 DUO
ELEKTROZACZEP Z FUNKCJĄ DZIEŃ/NOC MONTOWANY FABRYCZNIE W OŚCIEŻNICY (DOPLĄTA DO CENY DRZWI); ZALECANE DO DRZWI Z POCHWYTEM; ZALECANE ZASTOSOWANIE ZASILACZA – AKCESORIA DODATKOWE S. 111	280 zł	280 zł	280 zł	280 zł	-
ELEKTROZACZEP REWERSYJNY MONTOWANY FABRYCZNIE W OŚCIEŻNICY (DOPLĄTA DO CENY DRZWI); ZALECAMY ZASTOSOWANIE ZASILACZA – AKCESORIA DODATKOWE S. 111	280 zł	280 zł	280 zł	280 zł	-
ELEKTROZACZEP AWERSYJNY Z FUNKCJĄ DZIEŃ/NOC MONTOWANY W DOSTAWCE DUO; ZALECANE DO DRZWI Z POCHWYTAMI	-	-	-	-	550 zł
ELEKTROZACZEP REWERSYJNY MONTOWANY W DOSTAWCE DUO ZALECANE DO DRZWI Z POCHWYTAMI	-	-	-	-	550 zł
KONTAKTRON MONTOWANY FABRYCZNIE W OŚCIEŻNICY	120 zł	120 zł	120 zł	120 zł	120 zł
SKRÓCENIE DRZWI W ZAKESIE 0 – 100 mm (DLA WYBRANYCH WZORÓW)	230 zł	230 zł	230 zł	230 zł	230 zł
DRZWI NA WYMIAR (TYLKO Z OŚCIEŻNICĄ ALUTHERM)	✓	✓	✓	✓	✓
DRZWI WYŻSZE – WYSOKOŚĆ CAŁKOWITA DO 2400 mm TYLKO Z OŚCIEŻNICĄ ALUTHERM 75		2150 mm = 330 zł 2200 mm = 330 zł 2250 mm = 680 zł	2300 mm = 680 zł 2350 mm = 1 100 zł 2400 mm = 1 100 zł		
ZAMEK LISTWOWY 3-PUNKTOWY 2-HAKOWY / AUTOMATYCZNY	-	bez dopłaty	bez dopłaty	-	bez dopłaty
DOPLĄTA ZA ZAMEK DODATKOWY DO DRZWI Z ZAMKIEM LISTWOWYM	-	200 zł	200 zł	-	200 zł
SKRZYDŁO DRZWI DWUKOLOROWE, PALETA TERRA	500 zł	500 zł	500 zł	500 zł	500 zł
WEWNĘTRZNE WZMOCNIENIE SKRZYDŁA POD SAMOZAMYKACZ NAWIERZCHNIOWY (DOPLĄTA DO CENY DRZWI)	100 zł	100 zł	100 zł	100 zł	100 zł
OKAPNIK W KOLORZE SKRZYDŁA	70 zł	70 zł	70 zł	70 zł	70 zł
DOSTOSOWANIE DO POCHWYTU Z PRZYCISKIEM	250 zł	250 zł	250 zł	250 zł	250 zł
ZESTAW MONTAŻOWY: WKRĘTY RAMOWE, KLINY, KOTWY MONTAŻOWE (WKRĘTY RAMOWE DO MONTAŻU W BETONIE ZWYKŁYM, CEGLE CERAMICZNEJ, CEGLE SILIKATOWEJ PEŁNEJ, DREWNIĘ)	✓	✓	✓	✓	✓

KLAMKI I SZYLDY		OPTIMA 60	THERMO PREMIUM 60	THERMO PREMIUM 75	THERMO PRIME 75	THERMO PREMIUM 75 DUO
	PRAGA KLAMKA-KLAMKA NA SZYLDZIE DŁUGIM SZYLD ZEWNĘTRZNY Z OCHRONĄ WKŁADKI	470 zł	470 zł	470 zł	470 zł	470 zł
	PRAGA KLAMKA-KLAMKA NA SZYLDZIE DŁUGIM SZYLD ZEWNĘTRZNY BEZ OCHRONY WKŁADKI	265 zł	265 zł	265 zł	265 zł	265 zł
	PRAGA KLAMKA JEDNOSTRONNA NA SZYLDZIE DŁUGIM SZYLD ZEWNĘTRZNY Z OCHRONĄ WKŁADKI (DO POCHWYTU)	445 zł	445 zł	445 zł	445 zł	445 zł
	PRAGA KLAMKA JEDNOSTRONNA NA SZYLDZIE DŁUGIM SZYLD ZEWNĘTRZNY BEZ OCHRONY WKŁADKI (DO POCHWYTU)	245 zł	245 zł	245 zł	245 zł	245 zł
	PRAGA GAŁKA-KLAMKA NA SZYLDZIE DŁUGIM SZYLD ZEWNĘTRZNY Z OCHRONĄ WKŁADKI	520 zł	520 zł	520 zł	520 zł	520 zł
	PRAGA GAŁKA-KLAMKA NA SZYLDZIE DŁUGIM SZYLD ZEWNĘTRZNY BEZ OCHRONY WKŁADKI	315 zł	315 zł	315 zł	315 zł	315 zł
	BERGEN KLAMKA-KLAMKA NA SZYLDZIE DŁUGIM TD200 SZYLD ZEWNĘTRZNY Z OCHRONĄ WKŁADKI	265 zł	265 zł	265 zł	-	265 zł
	BERGEN KLAMKA-KLAMKA NA SZYLDZIE DŁUGIM TD1000 SZYLD ZEWNĘTRZNY Z OCHRONĄ WKŁADKI	-	285 zł	285 zł	-	285 zł
	BERGEN KLAMKA JEDNOSTRONNA NA SZYLDZIE DŁUGIM SZYLD ZEWNĘTRZNY Z OCHRONĄ WKŁADKI (DO POCHWYTU)	-	245 zł	245 zł	-	245 zł
	BERGEN GAŁKA-KLAMKA NA SZYLDZIE DŁUGIM TD200 SZYLD ZEWNĘTRZNY Z OCHRONĄ WKŁADKI	-	315 zł	315 zł	-	315 zł
	BERGEN GAŁKA-KLAMKA NA SZYLDZIE DŁUGIM TD1000 SZYLD ZEWNĘTRZNY Z OCHRONĄ WKŁADKI	-	335 zł	335 zł	-	335 zł
	BERGEN KLAMKA-KLAMKA NA SZYLDZIE DZIELONYM	175 zł	-	-	175 zł	-
	BERGEN KLAMKA JEDNOSTRONNA NA SZYLDZIE DZIELONYM (DO POCHWYTU)	155 zł	-	-	155 zł	-
	BERGEN GAŁKA-KLAMKA NA SZYLDZIE DZIELONYM	225 zł	-	-	225 zł	-
	BERGEN SZYLD DZIELONY TW300 SZYLD ZEWNĘTRZNY Z OCHRONĄ WKŁADKI	110 zł	110 zł	110 zł	110 zł	110 zł
	BERGEN SZYLD DZIELONY SZYLD ZEWNĘTRZNY BEZ OCHRONY WKŁADKI	80 zł	80 zł	80 zł	80 zł	80 zł
	PRAGA SZYLD DZIELONY SZYLD ZEWNĘTRZNY Z OCHRONĄ WKŁADKI	160 zł	160 zł	160 zł	160 zł	160 zł
	PRAGA SZYLD DZIELONY SZYLD ZEWNĘTRZNY BEZ OCHRONY WKŁADKI	110 zł	110 zł	110 zł	110 zł	110 zł

POCHWYTY	OPTIMA 60	THERMO PREMIUM 60	THERMO PREMIUM 75	THERMO PRIME 75	THERMO PREMIUM 75 DUO
 POCHWYT AMSTERDAM 1800 mm (PRZEKRÓJ PROSTOKĄTNY 40 × 20 mm)	880 Zł	880 Zł	880 Zł	880 Zł	880 Zł
 POCHWYT AMSTERDAM 1700 mm (PRZEKRÓJ PROSTOKĄTNY 40 × 20 mm)	855 Zł	855 Zł	855 Zł	855 Zł	855 Zł
 POCHWYT AMSTERDAM 1500 mm (PRZEKRÓJ PROSTOKĄTNY 40 × 20 mm)	820 Zł	820 Zł	820 Zł	820 Zł	820 Zł
 POCHWYT AMSTERDAM 1000 mm (PRZEKRÓJ PROSTOKĄTNY 40 × 20 mm)	765 Zł	765 Zł	765 Zł	765 Zł	765 Zł
 POCHWYT AMSTERDAM 1800 mm Z PRZYCISKIEM (PRZEKRÓJ PROSTOKĄTNY 40 × 20 mm) NIEZBĘDNY ZAKUP ELEKTROZACZEPY	1 220 Zł	1 220 Zł	1 220 Zł	1 220 Zł	1 220 Zł
 POCHWYT AMSTERDAM 1700 mm Z PRZYCISKIEM (PRZEKRÓJ PROSTOKĄTNY 40 × 20 mm) NIEZBĘDNY ZAKUP ELEKTROZACZEPY	1 200 Zł	1 200 Zł	1 200 Zł	1 200 Zł	1 200 Zł
 POCHWYT AMSTERDAM 1500 mm Z PRZYCISKIEM (PRZEKRÓJ PROSTOKĄTNY 40 × 20 mm) NIEZBĘDNY ZAKUP ELEKTROZACZEPY	1 170 Zł	1 170 Zł	1 170 Zł	1 170 Zł	1 170 Zł
 POCHWYT AMSTERDAM 1000 mm Z PRZYCISKIEM (PRZEKRÓJ PROSTOKĄTNY 40 × 20 mm) NIEZBĘDNY ZAKUP ELEKTROZACZEPY	1 120 Zł	1 120 Zł	1 120 Zł	1 120 Zł	1 120 Zł
 POCHWYT AMSTERDAM 1700 mm Z PRZYCISKIEM BEZPRZEWODOWYM (PRZEKRÓJ PROSTOKĄTNY 40 × 20 mm) NIEZBĘDNY ZAKUP ELEKTROZACZEPY	1 440 Zł	1 440 Zł	1 440 Zł	1 440 Zł	1 440 Zł
 POCHWYT AMSTERDAM 1500 mm Z PRZYCISKIEM BEZPRZEWODOWYM (PRZEKRÓJ PROSTOKĄTNY 40 × 20 mm) NIEZBĘDNY ZAKUP ELEKTROZACZEPY	1 410 Zł	1 410 Zł	1 410 Zł	1 410 Zł	1 410 Zł
 POCHWYT MONTREAL 1800 mm (PRZEKRÓJ OKRĄGŁY, Ø 35 mm)	880 Zł	880 Zł	880 Zł	880 Zł	880 Zł
 POCHWYT MONTREAL 1700 mm (PRZEKRÓJ OKRĄGŁY, Ø 35 mm)	855 Zł	855 Zł	855 Zł	855 Zł	855 Zł
 POCHWYT MONTREAL 1500 mm (PRZEKRÓJ OKRĄGŁY, Ø 35 mm)	820 Zł	820 Zł	820 Zł	820 Zł	820 Zł
 POCHWYT MONTREAL 1000 mm (PRZEKRÓJ OKRĄGŁY, Ø 35 mm)	765 Zł	765 Zł	765 Zł	765 Zł	765 Zł
 POCHWYT MONTREAL 1800 mm Z PRZYCISKIEM (PRZEKRÓJ OKRĄGŁY, Ø 35 mm) NIEZBĘDNY ZAKUP ELEKTROZACZEPY	1 220 Zł	1 220 Zł	1 220 Zł	1 220 Zł	1 220 Zł
 POCHWYT MONTREAL 1700 mm Z PRZYCISKIEM (PRZEKRÓJ OKRĄGŁY, Ø 35 mm) NIEZBĘDNY ZAKUP ELEKTROZACZEPY	1 200 Zł	1 200 Zł	1 200 Zł	1 200 Zł	1 200 Zł
 POCHWYT MONTREAL 1500 mm Z PRZYCISKIEM (PRZEKRÓJ OKRĄGŁY, Ø 35 mm) NIEZBĘDNY ZAKUP ELEKTROZACZEPY	1 170 Zł	1 170 Zł	1 170 Zł	1 170 Zł	1 170 Zł
 POCHWYT MONTREAL 1000 mm Z PRZYCISKIEM (PRZEKRÓJ OKRĄGŁY, Ø 35 mm) NIEZBĘDNY ZAKUP ELEKTROZACZEPY	1 120 Zł	1 120 Zł	1 120 Zł	1 120 Zł	1 120 Zł
 POCHWYT ROSTOCK 2000 mm (PRZEKRÓJ PROSTOKĄTNY 40 × 20 mm) (TYLKO DLA DRZWI OTWIERANYCH NA ZEWNĄTRZ)	-	1 070 Zł	1 070 Zł	1 070 Zł	1 070 Zł

AKCESORIA	OPTIMA 60	THERMO PREMIUM 60	THERMO PREMIUM 75	THERMO PRIME 75	THERMO PREMIUM 75 DUO
 WIZJER SZEROKOKĄTNY 50/80	30 Zł	30 Zł	30 Zł	30 Zł	30 Zł
 WIZJER ELEKTRONICZNY 4,3"	400 Zł	400 Zł	400 Zł	400 Zł	400 Zł
 WIZJER ELEKTRONICZNY 2,4 "	165 Zł	165 Zł	165 Zł	165 Zł	165 Zł
 NUMERYCZNA KLAWIATURA KONTROLI DOSTĘPU	430 Zł	430 Zł	430 Zł	430 Zł	430 Zł
 ZASILACZ BUFOROWY AWZ200 ZALECANY DO DRZWI WYPOSAŻONYCH W ELEKTROZACZEP	450 Zł	450 Zł	450 Zł	450 Zł	450 Zł
 ZASILACZ IMPULSOWY PSC12015 ZALECANY DO DRZWI WYPOSAŻONYCH W ELEKTROZACZEP	135 Zł	135 Zł	135 Zł	135 Zł	135 Zł
 LISTWA DOLNA ZAMYKAJĄCA	50 Zł	-	-	-	-
 SAMOZAMYKACZ UKRYTY	-	1250 Zł	1250 Zł	1250 Zł	1250 Zł
 SAMOZAMYKACZ GT 1500 STANDARD	275 Zł	275 Zł	275 Zł	275 Zł	275 Zł
 SAMOZAMYKACZ GT 1500 Z BLOKADĄ	375 Zł	375 Zł	375 Zł	375 Zł	375 Zł
 OZDOBNE ALUMINIOWE NASADKI NA ZAWIASY	55 Zł	55 Zł	55 Zł	55 Zł	55 Zł
 PRÓG ALUMINIOWY DO OPTIMA WYSOKOŚĆ 20 mm	135 Zł	-	-	-	-
 CIEPŁY PRÓG ALUMINIOWY DO THERMO PRIME I THERMO PREMIUM WYSOKOŚĆ 20 mm	-	145 Zł	145 Zł	145 Zł	145 Zł
 OKAPNIK W KOLORZE SKRZYDŁA	70 Zł	70 Zł	70 Zł	70 Zł	70 Zł

AKCESORIA	OPTIMA 60	THERMO PREMIUM 60	THERMO PREMIUM 75	THERMO PRIME 75	THERMO PREMIUM 75 DUO
 POSZERZENIE BOCZNE STALOWO-DREWNIANE SZEROKOŚĆ 30 mm DLA OŚCIEŻNIC PERFOTHERM, DUOTHERM	265 zł	265 zł	265 zł	-	-
 POSZERZENIE BOCZNE STALOWO-DREWNIANE SZEROKOŚĆ 60 mm DLA OŚCIEŻNIC PERFOTHERM, DUOTHERM	315 zł	315 zł	315 zł	-	-
 POSZERZENIE BOCZNE ALUMINIOWE SZEROKOŚĆ 25 mm DLA OŚCIEŻNICY ALUTHERM	430 zł	430 zł	430 zł	430 zł	430 zł
 POSZERZENIE BOCZNE ALUMINIOWE SZEROKOŚĆ 33 mm DLA OŚCIEŻNICY ALUTHERM	470 zł	470 zł	470 zł	470 zł	470 zł
 POSZERZENIE BOCZNE ALUMINIOWE SZEROKOŚĆ 44 mm DLA OŚCIEŻNICY ALUTHERM	530 zł	530 zł	530 zł	530 zł	530 zł
 POSZERZENIE BOCZNE ALUMINIOWE SZEROKOŚĆ 55 mm DLA OŚCIEŻNICY ALUTHERM	580 zł	580 zł	580 zł	580 zł	580 zł
 POSZERZENIE BOCZNE ALUMINIOWE SZEROKOŚĆ 108 mm DLA OŚCIEŻNICY ALUTHERM	855 zł	855 zł	855 zł	855 zł	855 zł
 PODWALINY (POSZERZENIA) PODPROGOWE Z UTWARDZONEGO POLISTYRENU EKSPANDOWANEGO, DOSTĘPNE WYSOKOŚCI: 70-250 mm W PODZIAŁCE CO 10 mm, SZEROKOŚĆ 1200 mm	35 mm = 65,00 zł, 70 mm = 150,00 zł, 80 mm = 165,00 zł, 90 mm = 180,00 zł, 100 mm = 195,00 zł,	110 mm = 210,00 zł, 120 mm = 225,00 zł, 130 mm = 240,00 zł, 140 mm = 255,00 zł, 150 mm = 270,00 zł,	160 mm = 285,00 zł, 170 mm = 300,00 zł, 180 mm = 315,00 zł, 190 mm = 330,00 zł, 200 mm = 345,00 zł,	210 mm = 360,00 zł, 220 mm = 375,00 zł, 230 mm = 390,00 zł, 240 mm = 405,00 zł, 250 mm = 420,00 zł	
 PREPARAT DO KONSERWACJI ZAMKÓW I WKŁADEK 25 ml	10 zł	10 zł	10 zł	10 zł	10 zł
 PREPARAT DO KONSERWACJI ZAMKÓW I WKŁADEK 100 ml	20 zł	20 zł	20 zł	20 zł	20 zł
 PREPARAT DO KONSERWACJI ZAMKÓW I WKŁADEK 400 ml	30 zł	30 zł	30 zł	30 zł	30 zł
 GERDA RESIST ULTRA DUO TAŚMY DO CIEPŁEGO MONTAŻU	225 zł	225 zł	225 zł	225 zł	225 zł

WKŁADKI

	KIERUNEK OTWIERANIA DRZWI	WKŁADKI PROFILOWE ZAMKA GŁÓWNEGO		WKŁADKI PROFILOWE ZAMKA DODATKOWEGO		CENA WKŁADKI KLASA 5	CENA WKŁADKI KLASA 6		
		TARCZA ZAMKA GŁÓWNEGO	ROZMIAR WKŁADKI	TARCZA ZAMKA DODATKOWEGO	ROZMIAR WKŁADKI				
THERMO PREMIUM 60 OPTIMA 60 zamek główny: RC2 – GERDA ZWI000ZM zębata RC3 – GERDA ZW2000ZM zębata zamek dodatkowy: GERDA ZW500	do wewnqtrz	długie BERGEN TD200, TD1000	35/55Z	BERGEN zespolone TW300	G55/35	215 Zł	395 Zł		
		długie PRAGA	30/50Z	PRAGA	G50/30	195 Zł	375 Zł		
	na zewnqtrz	długie BERGEN TD200, TD1000	35/55Z	BERGEN zespolone TW300	G35/55	215 Zł	395 Zł		
		długie PRAGA	50/30Z	PRAGA	G30/50	195 Zł	375 Zł		
THERMO PREMIUM 60 ZAMEK LISTWOWY zabierak	do wewnqtrz	dzielone BERGEN TW300	35/55	DLA UZYSKANIA CENY WKŁADKI Z GAŁKĄ NALEŻY DODAC 15 zł DO CENY WKŁADKI KLUCZ-KLUCZ		125 Zł	195 Zł		
		długie PRAGA	30/50			115 Zł	185 Zł		
	na zewnqtrz	dzielone BERGEN TW300	35/55			125 Zł	195 Zł		
		długie PRAGA	30/50			115 Zł	185 Zł		
na zewnqtrz	dzielone BERGEN TW300	35/35	125 zł			195 zł			
	długie PRAGA	30/35	100 zł			170 zł			
THERMO PREMIUM 75 zamek główny: GERDA ZW2000ZM zębata; zamek dodatkowy: GERDA ZW500	do wewnqtrz	długie BERGEN TD200, TD1000	45/55Z			BERGEN zespolone TW300	G55/45	235 Zł	415 Zł
		długie PRAGA	45/50Z			PRAGA	G50/45	225 zł	405 zł
	na zewnqtrz	długie BERGEN TD200, TD1000	50/55Z	BERGEN zespolone TW300	G50/55	215 Zł	425 Zł		
		długie PRAGA	45/50Z	PRAGA	G45/50	225 zł	405 zł		
THERMO PRIME 75 THERMO PREMIUM 75 ZAMEK LISTWOWY zabierak zestaw klamka-klamka	uniwersalne	dzielone BERGEN TW300	45/55	DLA UZYSKANIA CENY WKŁADKI Z GAŁKĄ NALEŻY DODAC 15 zł DO CENY WKŁADKI KLUCZ-KLUCZ		135 Zł	205 Zł		
		długie PRAGA	45/50			130 zł	200 zł		
do wewnqtrz	dzielone BERGEN TW300	30/55	120 Zł			190 Zł			
	długie PRAGA	30/50	115 zł			185 zł			
na zewnqtrz	dzielone BERGEN TW300	35/45	115 zł			185 zł			
	długie PRAGA	35/45	115 zł			185 zł			

DRZWI DWUZAMKOWE: ZAMEK GŁÓWNY - WKŁADKA KLUCZ/KLUCZ; ZAMEK DODATKOWY - WKŁADKA KLUCZ/GAŁKA.
DRZWI JEDNOZAMKOWE: ZAMEK GŁÓWNY - WKŁADKA KLUCZ/KLUCZ LUB KLUCZ/GAŁKA.
OZNACZENIE G PRZED ROZMIAREM WKŁADKI OZNACZA GAŁKĘ.

THERMO PRIME • THERMO PREMIUM

Wymiary w mm.

ROZMIAR	MODEL DRZWI	Ss SZEROKOŚĆ SKRZYDŁA STRONA WĘŻSZA	Sp SZEROKOŚĆ SKRZYDŁA STRONA SZERSZA
80	THERMO PRIME THERMO PREMIUM	812	842
90N		882	912
90E		925	955
100E		1025	1055

WYSOKOŚĆ	MODEL DRZWI	Hs WYSOKOŚĆ SKRZYDŁA STRONA WĘŻSZA	Hp WYSOKOŚĆ SKRZYDŁA STRONA SZERSZA
2087	THERMO PRIME THERMO PREMIUM	2009	2039
2100	THERMO PRIME	2022	2052
2150		2072	2102
2200		2122	2152
2250		2172	2202
2300		2222	2252
2350		2272	2302
2400		2322	2352

ROZMIAR	MODEL OŚCIEŻNICY	So ŚWIATŁO PRZEJŚCIA OŚCIEŻNICY	Sc CAŁKOWITA SZEROKOŚĆ OŚCIEŻNICY	Sm ZALECANA SZEROKOŚĆ OTWORU MONTAŻOWEGO*	Ho ŚWIATŁO PRZEJŚCIA OŚCIEŻNICY	Hc CAŁKOWITA WYSOKOŚĆ OŚCIEŻNICY***	Hm ZALECANA WYSOKOŚĆ OTWORU MONTAŻOWEGO OD POZIOMU "0"***
80	DUOTHERM	796	896	916	2006	2076	2086
90 N		866	966	986			
90 E		909	1009	1029			
100 E		1009	1109	1129			
80	ALUTHERM	789	918	938		STANDARD 2087	STANDARD 2097
90 N		859	988	1008		NIESTANDARDOWE****	NIESTANDARDOWE****
90 E		902	1031	1051		2150	2160
100 E		2200	2210				
		2250	2260				
	2300	2310					
	2350	2360					
	2400	2410					

* ZAWIERA LUZ MONTAŻOWY 10 mm NA STRONĘ

** ZAWIERA LUZ MONTAŻOWY 10 mm

*** DLA DRZWI Z SAMOZAMYKACZEM UKRYTYM WYSOKOŚĆ CAŁKOWITA OŚCIEŻNICY +3,5 mm

**** TYLKO THERMO PRIME

THERMO PRIME 75 • THERMO PREMIUM 75

ALUTHERM 75

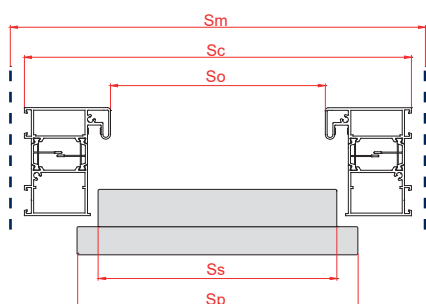
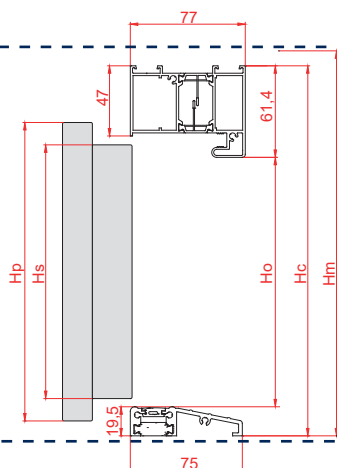

DUOTHERM 75

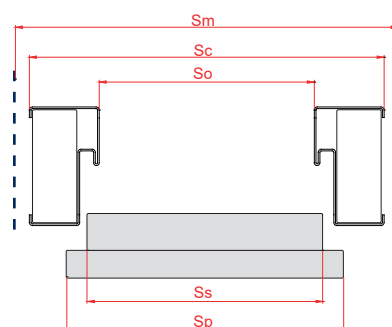
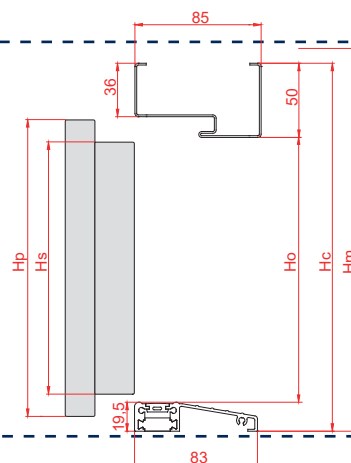

THERMO PREMIUM 60

ALUTHERM 60

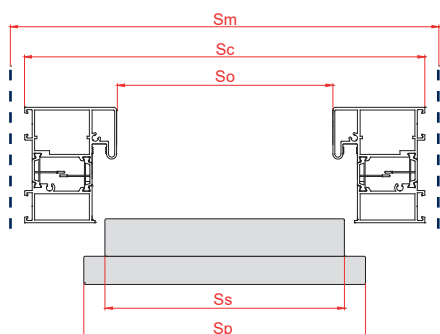
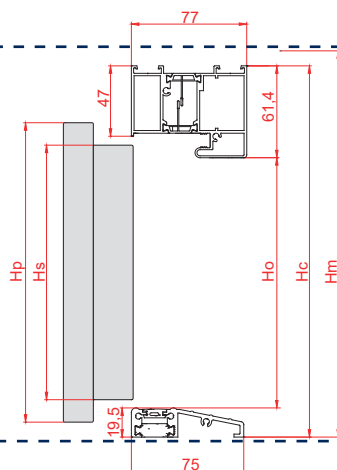

DUOTHERM 60

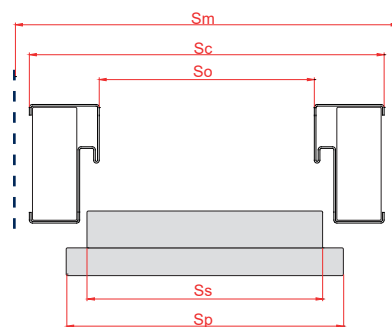
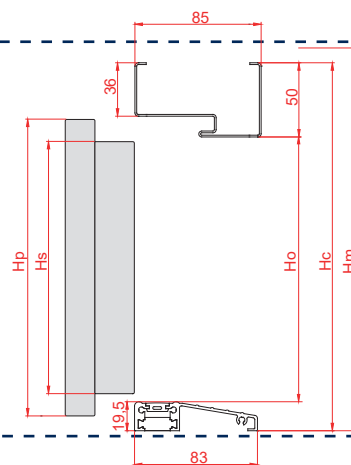

DRZWI W KOLORACH CIEMNYCH NIE NALEŻY MONTOWAĆ W MIEJSCACH DŁUGOTRWAŁEGO I BEZPOŚREDNIEGO NASŁONECZNIENIA. DRZWI MONTOWANE JAKO WEJŚCIOWE ZEWNĘTRZNE W MIEJSCACH NARAŻONYCH NA BEZPOŚREDNIE DZIAŁANIE CZYNNIKÓW ATMOSFERYCZNYCH (DESZCZ, WIATR, ITP.) WINNY BYĆ DRZWIAMI OTWIERANymi NA ZEWNĄTRZ. W PRZYPADKU DRZWI MONTOWANYCH JAKO DRZWI WEJŚCIOWE ZEWNĘTRZNE WYMAGANE JEST ZASTOSOWANIE ZADASZENIA.

OPTIMA

Wymiary w mm.

ROZMIAR	MODEL DRZWI	Ss SZEROKOŚĆ SKRZYDŁA STRONA WĘŻSZA	Sp SZEROKOŚĆ SKRZYDŁA STRONA SZERSZA	Hs WYSOKOŚĆ SKRZYDŁA STRONA WĘŻSZA	Hp WYSOKOŚĆ SKRZYDŁA STRONA SZERSZA
80N	OPTIMA	782	812	2023	2038,5
80		812	842		
90N		882	912		
90E		925	955		
100E		1025	1055		

ROZMIAR	MODEL OŚCIEŻNICY	So ŚWIATŁO PRZEJŚCIA OŚCIEŻNICY	Sc CAŁKOWITA SZEROKOŚĆ OŚCIEŻNICY	Sm ZALECANA SZEROKOŚĆ OTWORU MONTAŻOWEGO*	Ho ŚWIATŁO PRZEJŚCIA OŚCIEŻNICY	Hc CAŁKOWITA WYSOKOŚĆ OŚCIEŻNICY***	Hm ZALECANA WYSOKOŚĆ OTWORU MONTAŻOWEGO OD POZIOMU "0"***
	PERFOTHERM	766	866	886	2006	2076	2086
80		796	896	916			
90 N		866	966	986			
90 E		909	1009	1029			
100 E		1009	1109	1129			
80	ALUTHERM	789	918	938	2087	2097	
90 N		859	988	1008			
90 E		902	1031	1051			
100 E		1002	1131	1151			

* ZAWIERA LUZ MONTAŻOWY 10 mm NA STRONĘ

** ZAWIERA LUZ MONTAŻOWY 10 mm

OPTIMA

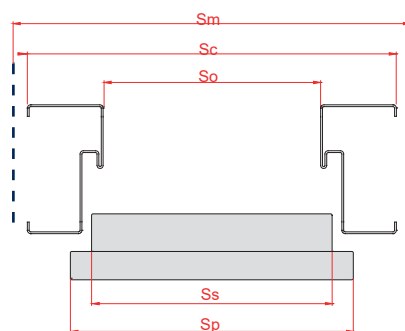
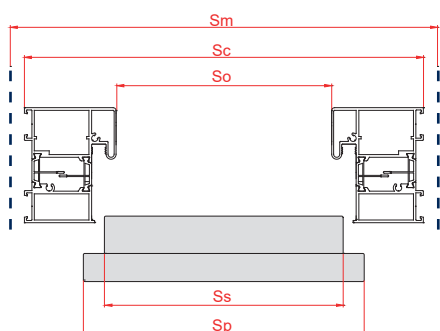
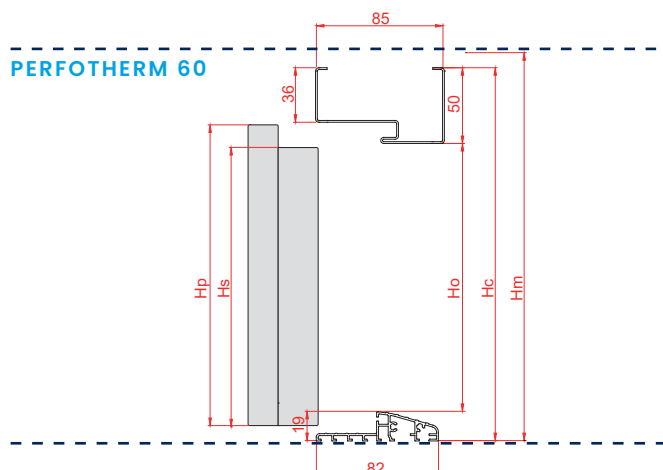
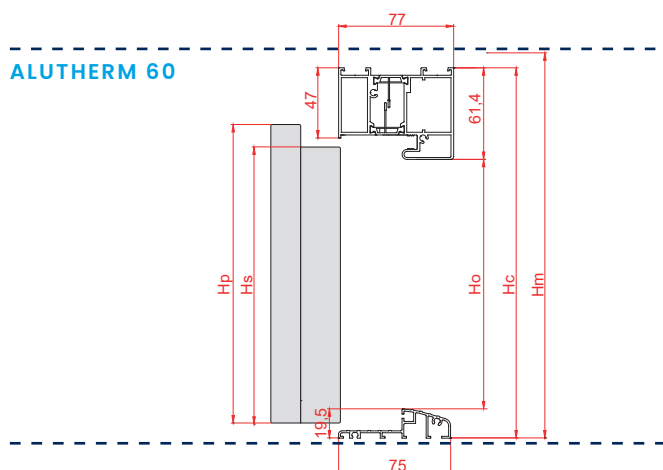

DRZWI W KOLORACH CIEMNYCH NIE NALEŻY MONTOWAĆ W MIEJSCACH DŁUGOTRWAŁEGO I BEZPOŚREDNIEGO NASŁONECZNIENIA. DRZWI MONTOWANE JAKO WEJŚCIOWE ZEWNĘTRZNE W MIEJSCACH NARAŻONYCH NA BEZPOŚREDNIE DZIAŁANIE CZYNNIKÓW ATMOSFERYCZNYCH (DESZCZ, WIATR, ITP.) WINNY BYĆ DRZWIAMI OTWIERANYMI NA ZEWNĄTRZ. W PRZYPADKU DRZWI MONTOWANYCH JAKO DRZWI WEJŚCIOWE ZEWNĘTRZNE WYMAGANE JEST ZASTOSOWANIE ZADASZENIA.



THERMO PREMIUM 75 DUO

ROZMIAR	MODEL DRZWI	Ss SZEROKOŚĆ SKRZYDŁA GŁÓWNEGO STRONA WĘŻSZA	Sp SZEROKOŚĆ SKRZYDŁA GŁÓWNEGO STRONA SZERSZA
80	THERMO PREMIUM 75 DUO	812	842
90N		882	912
90E		925	955
100E		1025	1055

WYSOKOŚĆ	MODEL DRZWI	Hs WYSOKOŚĆ SKRZYDŁA STRONA WĘŻSZA	Hp WYSOKOŚĆ SKRZYDŁA STRONA SZERSZA
2087	THERMO PREMIUM 75 DUO	2009	2039

ROZMIAR	MODEL OŚCIEŻNICY	So ŚWIATŁO PRZEJŚCIA OŚCIEŻNICY	Sc CAŁKOWITA SZEROKOŚĆ OŚCIEŻNICY	Sm ZALECANA SZEROKOŚĆ OTWORU MONTAŻOWEGO*	Ho ŚWIATŁO PRZEJŚCIA OŚCIEŻNICY	Hc CAŁKOWITA WYSOKOŚĆ OŚCIEŻNICY	Hm ZALECANA WYSOKOŚĆ OTWORU MONTAŻOWEGO OD POZIOMU "0"***
80	ALUTHERM	787	918	938		2087	2097
80+30		1078	1209	1229			
80+40		1178	1309	1329			
80+50		1278	1409	1429			
90 E		900	1031	1051			
90 E +30		1191	1322	1342			
90 E +40		1291	1422	1442			
90 E +50		1391	1522	1542			
100 E		1000	1131	1151			
100 E +30		1291	1422	1442			
100 E +40		1391	1522	1542			
100 E +50		1491	1622	1642			

* ZAWIERA LUZ MONTAŻOWY 10 mm NA STRONĘ

** ZAWIERA LUZ MONTAŻOWY 10 mm

THERMO PREMIUM 75 DUO

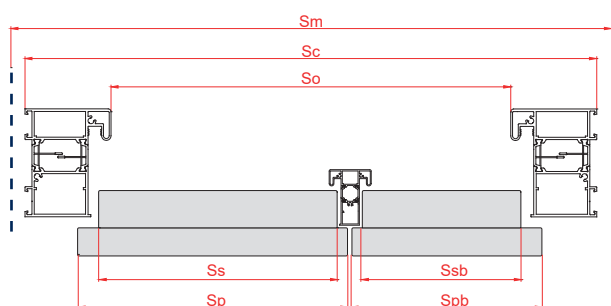
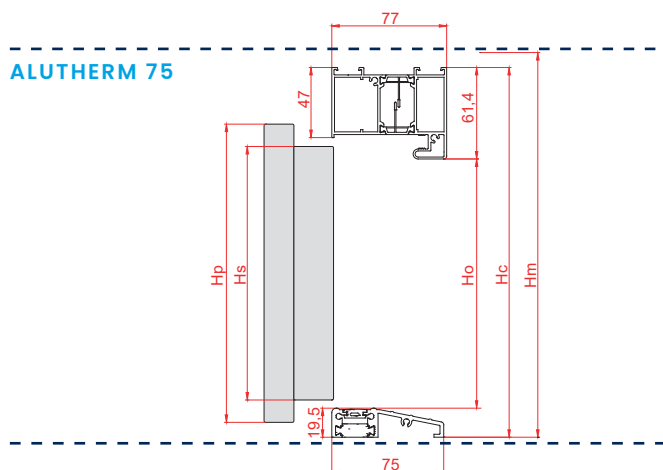

DRZWI W KOLORACH CIEMNYCH NIE NALEŻY MONTOWAĆ W MIEJSCACH DŁUGOTRWAŁEGO I BEZPOŚREDNIEGO NASŁONECZNIENIA. DRZWI MONTOWANE JAKO WEJŚCIOWE ZEWNĘTRZNE W MIEJSCACH NARAŻONYCH NA BEZPOŚREDNIE DZIAŁANIE CZYNNIKÓW ATMOSFERYCZNYCH (DESZCZ, WIATR, ITP.) WINNY BYĆ DRZWIAMI OTWIERANYMI NA ZEWNĄTRZ. W PRZYPADKU DRZWI MONTOWANYCH JAKO DRZWI WEJŚCIOWE ZEWNĘTRZNE WYMAGANE JEST ZASTOSOWANIE ZADASZENIA.



Gerda Sp. z o.o.

Sokołów, ul. Sokołowska 49

05-806 Komorów

Tel.: (+48 22) 329 10 30

www.gerda.pl

Niniejszy katalog produktów nie stanowi oferty w rozumieniu prawa i ma jedynie charakter informacyjny.

Podane ceny są orientacyjne i nie ustalają cen odsprzedaży dla podmiotów oferujących produkty Gerda Sp. z o.o.

Podane ceny nie zawierają podatku VAT.

Produkt objęty jest 3 letnią gwarancją, szczegóły na stronie www.gerda.pl/serwis/uslugi/przedluz-gwarancje/

Firma Gerda, dążąc do coraz lepszej jakości swoich wyrobów i usług zastrzega sobie (bez wcześniejszego powiadomienia) prawo do wprowadzania zmian w produktach, których z uwagi na proces przygotowywania materiałów drukowanych może nie zawierać niniejszy materiał.

Mimo starań w zakresie dokładnej kontroli prezentowanych informacji mogą zdarzyć się błędy merytoryczne lub drukarskie.

Kolory prezentowane w katalogu mogą różnić się od oryginału z uwagi na inną technikę odwzorowania koloru w procesie druku.

Właścicielem praw autorskich niniejszego katalogu i logotypów Gerda oraz elementów graficznych jest Gerda Sp. z o.o.

Zabronione jest kopiowanie i dystrybucja wszelkich treści i materiałów bez uprzedniej zgody Gerda Sp. z o.o.

Dystrybutor:

